

MINISTERSTWO SPRAW WOJSKOWYCH.

---

---

„Um. — 1.“

# PRZEPIS UBIORU POLOWEGO

WOJSK POLSKICH

r. 1919



GLÓWNA KSIĘGARNIA WOJSKOWA.

∴ WARSZAWA 1920 ∴

**Dekretem Wodza Naczelnego  
z dn. 1/11 1919 r. zatwierdzony jako obowiązujący.**

---

**Zakłady Graficzno-Wydawnicze „Książka”  
Warszawa, ul. Moniuszk. № 11. Tel. 190-93.**

---

„Zgadza się  
J. Piłsudski“

1/XI 1919 r.

## Przepis Ubioru Polowego W. P.

r. 1919.

Ubiór oficerów, urzędników wojskowych, podoficerów i szeregowców wszelkich rodzajów broni składa się: z kurtki, spodni, płaszcza, czapki, obuwia z owijaczami, albo wysokich butów, oraz dodatków i oznak specjalnych.

(Uwaga: W służbie bojowej wszystkie rodzaje broni noszą hełm stalowy i do niego miękką futrąską z sukna bez daszka.

### § I. KURTKA.

A. Dla szeregowych: (Tab. I, rys. 1, 2 i 3).

Kurtka z sukna barwy polowej (szaro-brunatno-zielonej), podszyta na piersiach, piecach i rękawach podszewką z płótna szarego. Długość kurtki z tyłu taka, aby dół poły dotykał do płaszczyzny siedzenia przy postawie siedzącej. Długość pieców jest, stosownie do wysokości człowieka, taka, aby dół stanu wypadał na 30 do 35 cm. od dołu poły, kurtka przecięta w pasie i wpadająca w stan, poły zaś tworzą rozszerzającą się ku dołowi spódniczkę. Z tyłu rozcięcie, dochodzące do stanu. W tyje, w stanie, dla podtrzymania pasa wszyte są 2 wielkie i mocne haftki w odległości około 25 cm. jedna od drugiej. Haftki wpuszczone w szew i przyszyte do listewki  $2\frac{1}{2}$  cm. szerokości, podszytej od spodu, sięgającej do pachy. Długość ramię od 12 do 15 cm. Kurtka zapięta z przodu wprost piersi na 5 guzików śred-

nicy 22 mm. metalowych barwy ochronnej (oksydowanych) z herbem Państwa Polskiego przepisanego rysunku (Tab. XI rys. 23), przyszytych do prawego brzegu kurtki. Guzik 5-ty w stanie.

Kołnierz z sukna kurtki, stojąco-wykładany, wysokości z tyłu 12 cm. z przodu 10 cm., część wyłożona 6 cm. Kołnierz zapinany na 2 haftki, podszyty suknem, w środku płótno. Na przedniej części kołnierza z każdej strony naszyta patka odnośnej barwy, szerokości wyłożonej części kołnierza, długości 10 cm., wycięta na tylnym końcu w ząb. Na patce naszyty wężyk i, o ile jest to wskazane dalszym § przepisu dla danego oddziału, przymocowane godło — wszystko z białego metalu oksydowane (Tab. V i VI). Na lewym rogu wewnętrznym kołnierza przszyta ławka sukienka  $3\frac{1}{2}$  cm. szerokości, oraz na prawym rogu guzik z prasowanej skóry dla zapinania kołnierza podniesionego.

Rękawy ukośnie ścięte, zważające się ku dołowi, u dołu średnio 14 cm., przesyte na 10 cm. w linii prostej od dolnego brzegu. Rozcięte na 12 cm. od brzegu dolnego i zapinane na jeden guzik mundurowy.

Naramienniki (Tab. VIII—XII) z sukna kurtki szerokości 5 cm. przy wszyciu, zważające się ku górze do  $3\frac{1}{2}$  cm., ścięte u góry i zapięte na guzik mundurowy, przszyty do kurtki przy kołnierzu.

Kieszenie dwie na połach ukośnie zwrócone ku dołowi. Początek kieszeni na wysokości 2 cm. poniżej stanu, w odległości 25 cm. przeciętnie jedna od drugiej. Otwór kieszeni 18 cm. Nad otworem klapka 6 cm. szerokości, zapinana na guzik mundurowy.

**U w a g a:** Dla szeregowych wszystkich rodzajów broni do robót, oraz ćwiczeń połączonych z brudzeniem ubioru, obowiązuje ubiór roboczy, złożony z obszernej bluzy drelichowej i drelichowych spodni, barwy szaraczkowej, wdziewanych na ubranie (Tab. XXXV).

#### B. Dla oficerów (Tab. II rys. 4 i 5).

Kurtka — jak dla szeregowych z dodatkiem paska z sukna kurtki, szerokości 5 cm., naszytego w stanie tak, aby był przykryty pasem rzemiennym, gdy ten będzie włożony.

Kołnierz, rękawy i naramienniki — jak dla szeregowych.

Kieszenie cztery naszyte z zewnątrz na piersiach i z boku na połach, krojenie angielskim: górne z fałdą przez środek, boczne zaś z miechem dookoła, zamykane klapkami, zapiętymi na guzik mundurowy.

Uwaga 1. Kapelani wyłącznie tylko w polu i za pozwoleniem swojej zwierzchności mogą nosić czamare do kolan z sukna kurtki oficerskiej, zapinaną na 5 guzików mundurowych wprost piersi, z tyłu w stanie 2 guziki, rozcięcie z tyłu dochodzi do stanu; kołnierz stojący z patkami z sukna czamary z wypustką fioletową, naramienniki jak u oficerów, kieszenie na połach z boku przecięte pionowo (Tab. XXXIV). W mieście obowiązuje kapelanów habit lub sutanna przy czapce oficerskiej.

Uwaga 2. Urzędnicy wojskowi naramienników i patki na kołnierzu nie mają.

Uwaga 3. Aptekarze i kapelmistrze noszą ubiór urzędników wojskowych.

## § 2. SPODNIĘ. (Tab. III rys. 6 i 7).

(Dla oficerów i szeregowych).

Spodnie z sukna barwy kurtki, zwężone do kolan, obszernie w tyle ku łydce, wysokie w stanie, aby mogły być noszone bez szelek, z dwoma paskami sukienkami i klamrami po bokach.

Z przodu spodni dwie kieszenie poprzeczne, nieco ukośne ku dołowi, zapinane na guzik. Spodnie dla pełniących służbę konno podszyte w kroku do kolan sukniem podwójnym (karwaszami).

Uwaga. Oficerowie mogą nosić spodnie o kroju bryczesów, ponadto zaś poza frontem również spodnie z materiału kurtki długie na obuwie ze strzemiączkami. (Tab. III. Rys. 8). Nie wolno nosić długich spodni bez strzemiączek, oraz wywiniętych u dołu (z „mankietami“).

### § 3. **PLASZCZ** (Tab. IV, rys. 10 i 11).

(Dla oficerów i szeregowych).

Plaszcz z sukna grubego barwy kurtki, podszyty na piersiach, plecach i rękawach podszewką płócienną szarą. Długość płaszcza dochodzi do 35 cm. od ziemi, szerokość dolnego obwodu od 200 do 250 cm. Plaszcz zapięty z przodu na 6 guzików mundurowych, 5-ty guzik w stanie. Długość ramion od 15 do 18 cm. Na dolnych rogach płaszcza od wewnątrz guzik i patka z dziurką dla spinania poł z tyłu podczas marszu. Z tyłu dla podtrzymania pasa przy bocznych szwach pleców przyszyte dwie patki, każda szerokości 4 cm., długości 8 cm., zapinane na guzik mundurowy.

Kołnierz z sukna tegoż odcienia, co płaszcz, lecz nieco bardziej brązowej barwy, wykładany, zapinany na pętelkę ze skórzanego sznurka, przyszytą pod lewym brzegiem kołnierza, i baryłeczkę ze skóry prasowanej na takimże sznurku, przszytym pod prawym brzegiem. Wyłożona część kołnierza z przodu 14 cm., z tyłu 10 cm. Na lewym rogu wewnętrznym kołnierza patka dla zapinania kołnierza podniesionego, na prawym zaś guzik,—jak przy kołnierzu kurtki. Na przednich rogach kołnierza naszyte ukośnie barwy broni lub służby w postaci dwóch pasków obok siebie, każdy szerokości  $\frac{1}{2}$  cm., długości 8 cm. (Tab. VII).

Rękawy szerokie: przy wszyciu — od 27 do 30 cm. u dołu 18 do 19 cm. szer., długie, z wyłogami wykładanymi na 18 do 19 cm. Na spodniej części rękawa, w odległości 3 cm. od dolnego brzegu, przszyta patka 4 cm. szerokości, 9 cm. długości, ścięta na końcu, zapięta na jeden guzik mundurowy, przszyty do rękawa. Przy szwie w odległości około 8 cm. na górnej części rękawa przszyty guzik tak, aby przy zapięciu nań patki, rękaw szczelnie przylegał do ręki.

Kieszenie dwie przecięte pionowo i zapinane na guzik mundurowy. Długość przecięcia 20 do 24 cm., pod przecięciem od spodu obszerna kieszeń (20×20 cm.). Przecięcie umieszczone na takiej wysokości, aby przezeń łatwo było sięgać ręką i do kieszeni płaszcza i do kieszeni spodni.

Naramienniki—jak u kurtki.

Uwaga 1. Dla pełniących służbę konno płaszcz roz-

- cięty z tyłu do siedzenia i zapinany na 4 guziki mundurowe małe, średnicy 15 mm.
- U w a g a 2. Oficerowie poza frontem mogą nosić na płaszczu pasek z sukna płaszcza.
- U w a g a 3. Zamiast płaszcza lub na płaszczu mogą oficerowie nosić płaszcz od deszczu (nieprzemakalny) barwy polowej; na płaszczu od deszczu, ani oznak stopni, ani barw broni nie naszywa się.
- U w a g a 4. Na czas zimowy dozwolone jest podszywanie, lub podpinanie futra pod płaszcz, oraz przypinanie futrzanego kołnierza z dowolnego futra.

#### § 4. CZAPKA (Tab. XVI i XVII, rys. 40—48).

(Dla oficerów i szeregowych).

Czapka rogata z sukna barwy kurtki z takimże otokiem. Czapka zeszyta z czterech brytów, ostro wyciętych, stykających się po środku dna. Szerokość każdego z nich 18—19 cm., wysokość 5 cm., wysokość otoka 6 cm. Szew otoka z przodu. Orzełek ciemno-oksydowany, wysokości od dołu tarczy do szczytu korony  $5\frac{1}{2}$  cm.; na tarczy wytłoczony numer pułku lub oddziału, u służb—inicjał. (Tab. XVII, rys. 48).

Daszek ze skóry żółtej (nieczernionej), pochylony ku przodowi, szerokości po środku  $6\frac{1}{2}$  cm.; okuty na krawędzi blachą cynkową oksydowaną ciemno.

Podpinka ze skóry żółtej szerokości 2 cm., zapinana na sprzążkę oksydowaną, przytwierdzoną do dolnego brzegu otoka zapomocą dwóch guzików mundurowych małych (15 mm. średnicy).

- U w a g a 1. Dno czapki winno być sztywne, przedni i lewy róg podniesiony (usztyniony), prawy zaś przygięty do otoka. Sprzążka podpinki z prawej strony. Orzełek na czapce oficerskiej przypina się tak, aby dolną częścią tarczy przykrywał górny sznurek naszyty dookoła otoka. Na czapce szeregowych zaś tak, aby tarcza orzełka wypadła na środku otoka.

U w a g a 2. Wszystkie wojska, używające w służbie hełmów stalowych, oraz lotnicy, mają, prócz czapki, jeszcze furażerkę miękką z sukna kurtki bez żadnych wypustek, wysokości 13 cm., ze ściętymi rogami i odwiniętymi z boków skrzydłami, wysokości 9 cm.; na furażerce orzełka się nie przypina (Tab. XVII rys. 46). Furażerkę mogą nosić wszyscy wojskowi przy robotach, w stajniach, warsztatach, podczas spoczynku, w podróży w wagonie kolejowym i t. p., nie wolno jej natomiast w żadnym wypadku nosić w mieście, na dworcach i wogóle poza linią bojową, koszarami, lotniskiem etc.

U w a g a 3. Strzelcy podhalańscy zachowują zamiast rogatywek dotychczasowy kapelusz (Tab. XVII, rys. 47).

U w a g a 4. Urzędnicy wojskowi zamiast rogatywek mają nosić z tegoż sukna czapki okrągłe, wzoru angielskiego, z czarnym okutym daszkiem i czarną rzemienną podpinką szerokości 1 1/2 cm. Orzełek wzoru dotychczasowego (Tab. XVIII, rys. 49—53).

## § 5. OBUWIE (Tab. XXIX).

Trzewiki czernione, lub nie, niezbyt wysokie, o szerokich i niskich obcasach, sznurowane, z wszytą w rozcięcie klapką skórzaną, złożoną w miech (Tab. XXIX, rys. 132), dla zabezpieczenia od przedostawania się wody do wnętrza.

Owijające barwy spodni, względnie—dla oficerów, dla wojsk samochodowych i t. p., sztylpy ze skóry czernionej, lub nie, dość szerokie w kostce, pokrywające górną część stopy, zapinane z boku na 3 sprzążki (Tab. XXIX, rys. 133).

Dla pełniących służbę konno długie buty z ostrogami lub sztylpy, jak wyżej.

U w a g a: Poza szeregiem dozwolone jest używanie sztylp dotychczasowego wzoru.



## § 6. DODATKI DO UBIORU.

### A. Pas polowy.

Dla szeregowych (pas główny) rzemienny, żółty, szerokości  $5\frac{1}{2}$  cm., zapinany z przodu na sprzążkę zwykłą ciemno-oksydowaną o dwóch kolcach. Z lewej strony od dolnej krawędzi pasa przymocowane są w odległości 21 cm. jedno od drugiego dwa kółka, do których przypina się za pomocą rzemieni szerokości 2 cm. żabkę do noszenia bagnetu lub szabli. Przy pełnieniu służby konno, żabkę wraz z rzemieniami odpina się od pasa i przypina do siodła.

Dla oficerów—takież jak dla szeregowych, ale z lewej strony wprost kółek u dolnej krawędzi przymocowane są do górnej krawędzi w odległości 24 cm. jedno od drugiego, drugie dwa kółka do przypinania oficerskiego paska przez ramię, złożonego z 2-ch rzemieni  $2\frac{1}{2}$  cm. szerokości, spinanych wprost piersi na sprzążkę. (Tab. XXXII, rys. 143)

### B. Rapcie (Tab. XXXII, rys. 142).

(Dla oficerów i szeregowych).

Rzemienne żółte szerokości  $2\frac{1}{2}$  cm., z karabinkami do przypinania szabli, na tej samej szerokości rzemiennym pasku. Rapcie zawsze należy nosić pod kurtką.

### C. Sznury naramienne (Tab. XXXI).

Dla generałów i oficerów sztabu generalnego (Tab. XXXI, rys. 137) na prawem ramieniu plecione z biało-metalowego oksydowanego sznura, podwójne.

Dla adjutantów wszelkich dowództw (Tab. XXXI rys. 138) na prawem ramieniu, także, jak u generałów, lecz pojedyncze.

Dla żandarmerji (Tab. XXXI rys. 139) na lewem ramieniu, specjalnego rysunku, pojedyncze; u oficerów z oksydowanego sznura metalowego, u szeregowych—z jasno-żółtego wełnianego.

**D. Sznurek do gwizdawki** (Tab. XXXI rys. 140).

(Dla oficerów i szeregowych).

Według wzoru „przepisów” 1917 r., ale zawsze z szarych nici.

**U w a g a.** Sznurek do gwizdawki ma być przypinany do drugiego guzika kurtki. Nie wolno przymocowywać sznurka do naramiennika.

**E. Ryngraf** (Tab. XXXI, rys. 141).

Przy pełnieniu służby oficerowie i szeregowi żandarmerji zakładają pod szyję ryngraf z białej (nieoksydowanej) blachy z wytłaczanym wypukło orłem państwowym na środku. Długość ryngrafu 16 cm., szerokość po środku  $4\frac{1}{2}$  cm.

**F. Szalik** (Tab. XXXIII, rys. 144).

Oficerowie i szeregowi pod kurtką zakładają na szyję szalik z płótna szaro-zielonego, podszyty białym perkaleni, wysokości z przodu 5 cm., z tyłu 4 cm.; z tyłu końce szalika przeciąga się jeden przez drugi na krzyż i zawiązuje z przodu pod językiem, bądź też przymocowuje się tasiemki do szelek; długość języka 8 cm., szerokość 14 cm.

**U w a g a.** Oficerowie mogą również nosić kołnierzyk biały, lub szary z białą krawędzią, który jednak nie powinien wystawać ponad kołnierz kurtki więcej niż na 2 mm.

**G. Nauszniki** (Tab. XXXIII, rys. 145).

W zimie, podczas chłódów, dozwolone jest w razie potrzeby noszenie pod czapką nauszników z materiału barwy kurtki, połączonych dwiema tasiemkami na wierzchu głowy i zapinanych pod brodą na guzik. Szerokość nauszniaka 10 cm., długość 22 do 24 cm.

## § 7. ODRÓŻNIANIE BRONI I SŁUŻB

Mundur jest zasadniczo jednakowy dla całego wojska i wszystkich stopni (z wyjątkiem różnicy w kroju kieszeni przy kurtce oficerów i szeregowych, spowodowanej różnicami warunków służbowych), bez jakichkolwiek wypustek i lampasów. (Lampasy noszą tylko generałowie).

Poszczególne bronie różnią się barwą patki na kołnierzu; służby wypustką i odpowiednim godłem na patce; bronie i oddziały specjalne — godłem na lewym rękawie.

Patki (Tab. V i VI) naszywa się na kołnierzu kurtki z obu stron, tak aby zakrywały przód kołnierza na całą szerokość jego wyłożonej części; długość całej patki 10 cm., tylna część wycięta w ząb i wzdłuż tego wycięcia u niektórych bronie i służb naszyta jest barwna wypustka. Na patce oficerów, kapelanów, szeregowych, oraz tych urzędników wojskowych, którzy posiadają stopień oficera rezerwy, naszyta oznaka w kształcie wężyka—u generałów i oficerów z haftu wzoru dotychczasowego (pg. „przepisów” z r. 1917), (Tab. V i VI, rys. 12, 13 i 14), u szeregowych z tasiemki 5 mm. szerokości (Tab. VI, rys. 15); i haft i tasiemka zawsze oksydowane ciemno.

Oprócz wężyka u służb na patce umieszcza się godło haftowane lub wytłaczane, w każdym razie tak, jak i wężyki, z białego metalu oksydowane. Godło umieszcza się w przednim rogu patki ukośnie, o ile kształt godła nie wymaga innego ustawienia. Oficerowie i szeregowi oddziałów specjalnych noszą godło haftowane (u oficerów) lub malowane farbą olejną (u szeregowych) na owalu z sukna barwy patki, naszytym na lewym rękawie na ramieniu (Tab. XV, rys. 38).

N-ry pułków, oraz oznaki rodzajów artylerji i saperów umieszczone są na naramiennikach kurtki i płaszcza (Tab. VIII—XII).

Dla odróżnienia rodzaju broni na płaszczu naszyte są na rogach kołnierza ukośnie dwie tasiemki szerokości  $\frac{1}{2}$  cm. każda, długości 8 cm., dolna — barwy patki na kołnierzu, górna—barwy wypustki na tej patce (Tab. VII, rys. 16), lub obie barwy patki, o ile patka na kurtce niema wypustki. Służby, oraz oddziały, mające godła na patce kołnierza, noszą również te godła na rogach kołnierza płaszcza, przytwierdzone ukośnie. Dotyczy to również orzelka u generałów i oficerów sztabu generalnego.

Dobosze, trębacze i muzykanci na obu rękawach kurtki i płaszcza, na ramieniu, mają naszyty z szarej taśmy wełnianej  $1\frac{1}{2}$  cm. szer. kąt prosty, wierzchołkiem do góry o bokach długości 6 cm. (Tab. XV, rys 37 i 38).

Barwy patek i wypustek, oraz godła są następujące (Tab. XIX—XXVIII):

Rodzaj broni lub służby	Barwa patki na kołnierzu kurtki	Wypustka przy patce	Godło na patce	Na naramienniku	Na lewym rękawie
<b>I. Generałowie</b>	Granatowa (aksamit) Tab. V. Rys. 12.	Karmazynowa.	Orzelek bez tarczy srebrny oksydow. Tab. XXV. Rys. 111.		
<b>II. Sztab Generalny</b>	Granatowa (aksamit)	Karmazynowa	Orzelek bez tarczy srebrny oksydow. Tab. XXV. Rys. 112.		
<b>III. Piechota: (Strzelcy)</b>	Granatowa	Żółta	—	Nr. pułku	—

U w a g a. Generałowie Korpusu Sądowiczego, generałowie intendenci, lekarze i topografowie zamiast orzelka noszą godło swojej służby.

U w a g a. Oficerowie, przydzieleni do sztabu generaln. noszą patkę swojej broni, ale z orzelkiem, oraz sznury naramienne.

Rodzaj broni lub służby	Barwa patki na kołnierzu kurtki	Wypustka przy patce	Godło na patce	Na naramienniku	Na lewym rękawie
1. Strzelcy Podhalańscy	Granatowa	Żółta	—	Nr. pułku	Tab. XXV. Rys. 112.
2. Kompanie techniczne przy pułkach piechoty	Granatowa	Żółta	—	Nr. pułku	Tab. XXVI. Rys. 119.
3. Kompanie szturmowe	Granatowa	Żółta	—	Nr. pułku	Tab. XXVII. Rys. 126.
4. Kompanie karabin. maszynowych	Granatowa	Żółta	—	Nr. pułku	Tab. XXVI. Rys. 120.
5. Plut. telefon.	Granatowa	Żółta	—	Nr. pułku	Tab. XXVII. Rys. 125.
<b>IV. Jazda:</b>					
1. Ułani.	Karmazynowa Tab. V. Rys. 13.	—	—	Nr. pułku	—
2. Szwoleżerowie	Karmazynowa	Biała	—	Nr. pułku	—
3. Strzelcy konni	Karmazynowa	Ciemnozielona	—	Nr. pułku	—
4. Jazda tatarska	Karmazynowa	Jasnoniebieska	Tab. XXV. Rys. 113.	Nr. pułku	—
5. Szwadrony techniczne	Barwy rodzaju jazdy	—	—	Nr. pułku	Tab. XXV. Rys. 119.
6. Szwadrony karabin. maszyn.	Barwy rodzaju jazdy	—	—	Nr. pułku	Tab. XXVI. Rys. 120.
7. Plut. telefon.	Barwy rodzaju jazdy	—	—	Nr. pułku	Tab. XXVII. Rys. 125.
<b>V. Artylerja:</b>					
1. Art. lekka polowa	Ciemnozielona (u ofic. aksamit)	Czarna	—	Nr. pułku	—
2. Art. ciężka	Ciemnozielona (u ofic. aksamit)	Czarna	—	Nr. pułku i litera "C" Tab. XI. Rys. 23.	—

Rodzaj broni lub służby	Barwa patki na kolnierzu kurtki	Wypust- ka przy patce	Godło na patce	Na naramien- niku	Na lewym rękawie
3. Art. konna	Ciemno- zielona (u ofic. aksamit)	Karmazy- rowa	—	Nr. pulku i litera „K” Tab. XI. Rys. 24.	—
4. Ciężkie miotacze min	Ciemno- zielona (u ofic. aksamit)	Czarna	—	Nr. Oddz.	Tab. XXVI. Rys. 122.
5. Czołgi	Ciemno- zielona (u ofic. aksamit)	Czarna	—	Nr. Pulku	Tab. XXVI. Rys. 121.
6. Oficero- wie chemiccy	Barwy	broni	—	Nr. Oddz.	Tab. XXVII. Rys. 127.
<b>VI. Wojska techniczne:</b>					
1. Inżyniero- wie wojskowi	Czarna (u ofic. aksamit)	Ponsowa	—	Nr. Oddz.	—
2. Saperzy	Czarna (u ofic. aksamit) Tab. VI. Rys. 15.	Ponsowa	—	Nr. Oddz.	—
3. Bataljony maszynowe	Czarna (u ofic. aksamit)	Ponsowa	—	Nr. Oddz. i litera „M” Tab. XII. Rys. 25	—
4. Bataljony mostowe	Czarna (u ofic. aksamit)	Ponsowa	—	Nr. Oddz. i litera „MS” Tab. XII. Rys. 26.	—
5. Wojska łączności:					
a) Radiotele- graf	Czarna (u ofic. aksamit)	Jasno- niebieska	—	Nr. Oddz.	Tab. XXVIII. Rys. 130.
b) Telegrafy polowe	Czarna (u ofic. aksamit)	Jasno- niebieska	—	Nr. Oddz.	Tab. XXVIII. Rys. 129.

Rodzaj broni lub służby	Barwa patki na kolnierzu kurtki	Wypust- ka przy patce	Godło na patce	Na naramien- niku	Na lewym rękawie
c) Telefony	Czarna (u ofic. aksamit)	Jasno- niebieska	—	Nr. Oddz.	Tab. XXVII. Rys. 125.
6. Wojska sa- mochodowe	Czarna (u ofic. aksamit)	Żółta	—	Nr. Oddz.	Tab. XXVIII. Rys. 142.
a) Samocho- dy pancerne	Czarna (u ofic. aksamit)	Żółta	—	Nr. Oddz.	Tab. XXVII. Rys. 124.
7. Wojska kolejowe	Czarna (u ofic. aksamit)	—	—	Nr. Oddz.	Tab. XXVI. Rys. 123.
a) Pociągi pancerne	Czarna (u ofic. aksamit)	—	—	Nr. Oddz.	Tab. XXVII. Rys. 124.
VII. Wojska lotnicze	Żółta	—	—	Nr. Oddz.	Tab. XXVII. Rys. 128.
VIII. W. straż graniczna	Jasno- zielona	Biała	—	Nr. Oddz.	—
IX. Żandar- merja	Ponsowa (jaskra- wo-jasna)	Żółta	—	Nr. Oddz.	Sznury żółte
X. Wojska taborowe	Czekola- dowo- bronzowa	Jasno- niebieska	—	Nr. Oddz.	—
XI. Lekarze	Ciemno- wiśniowa (aksamit)	Grana- łowa	Tab. XXIV. Rys. 108.	—	—
XIa. Lekarze weterynaryj- ni	Barwy kurtki	Oliwko- wa	Tab. XXIV. Rys. 109.	—	—
XII. Korpus sądowniczy	Barwy kurtki	Czarna (aksamit)	Tab. XXIV. Rys. 110.	—	—
XIII. Topo- grafowie i Geodeci	Barwy kurtki	Ponsowa	Tab. XXIV. Rys. 107.	—	—
XIV. Inten- dentura	Barwy kurtki Tab. VI. Rys. 14.	Jasno- niebieska	Tab. XXV. Rys. 115.	—	—

Rodzaj broni lub służby	Barwa patki na kolnierzu kurtki	Wypust- ka przy patce	Godło na patce	Na naramien- niku	Na lewym rękawie
<b>XV. Prowian- tura</b>	Barwy kurtki	Jasno- niebieska	Tab. XXV. Rys. 116.	—	—
<b>XVI. Of. ra- chunkowi</b>	Barwy kurtki	Jasno- niebieska	Tab. XXV. Rys. 117.	—	—
<b>XVII. Of. kan- celaryjaj</b>	Barwy kurtki	Jasno- niebieska	Tab. XXV. Rys. 118.	—	—
<b>XVIII. Ducho- wieństwo</b>	Barwy kurtki	Fioleto- wa	Tab. XXV. Rys. 119.	—	—
<b>Szkoły woj- skowe:</b>					
1. Podofi- cerska	Barwy broni		Tab. XXIV. Rys. 104.	—	—
2. Podcho- rążych	Barwy broni		Tab. XXIV. Rys. 105.	—	—
3. Politech- nika wojsko- wa	Barwy broni		Tab. XXIV. Rys. 106.	—	—



## § 8. OZNAKI STOPNI WOJSKOWYCH.

(Dystynkcje).

Oznaki stopni generałów i oficerów umieszczone są na naramiennikach kurtki i płaszcza, oraz na czapce; oznaki stopni urzędników wojskowych na kołnierzu kurtki i płaszcza, oraz na czapce; podoficerów — na naramiennikach kurtki i płaszcza. Ponadto generałowie noszą lampasy.

Uwaga. Oznaki winny być zarówno na kurtce, jak i na płaszczu.

### A. Oznaki oficerskie.

#### 1. Generałowie mają:

a) Wyłogi obu rękawów wzdłuż górnej krawędzi obramowane dokoła taśmą białą-metalową, oksydowaną, szerokości  $1\frac{1}{2}$  cm.; naszytą zygzakowato (załamami), wysokość załamów (zygzaków)  $2\frac{1}{2}$  cm., (tabl. XIII rys 27).

b) Na naramiennikach w odległości 1 cm. od wszycia, w poprzek naramiennika, naszyta załamami białą-metalową oksydowaną taśmą szerokości  $1\frac{1}{2}$  cm.; wysokość załamów  $2\frac{1}{2}$  cm.; na środku naramiennika wzdłuż u generała-porucznika jedna gwiazdka haftowana oksydowanymi niciami lub wytłaczana pięciopromienna, o ostrych promieniach (długość promienia od środka—1 cm.), (Tab. VIII, rys. 17); u generała-porucznika — dwie także gwiazdki, u generała broni—trzy.

Uwaga. Przy wytłaczanych gwiazdkach winny być na końcach promieni oczka do przyszycia gwiazdki, żeby się końce nie czepiały i nie odrywały.

c) Na czapce wzdłuż szwów wierzchu na krzyż od otoka z jednej strony do otoka z drugiej i wzdłuż górnej krawędzi otoka dokoła, naszyty 1 płaski sznurek 5 mm. szerokości, srebrny, oksydowany. Na otoku poniżej w odległości 2 mm. od sznurka naszyta dokoła otoka także taśma i w ten sam sposób, jak na naramiennikach. Z przodu pod orzełkiem u generała-podporucznika jedna także gwiazdka jak na naramiennikach, u generała porucznika — dwie obok siebie, u generała broni — trzy, również w jednym szeregu obok siebie. (Tab. XVI, rys. 40).

d) Na spodniach lampas podwójny z sukna granatowego szerokości po  $3\frac{1}{2}$  cm. z taką wypustką w środku. (Tab. III, rys. 9).

## 2. Oficerowie wyżsi (sztabowi) mają:

Na naramiennikach (Tab. VIII, rys. 18) kurtki i płaszcz tam, gdzie u generałów naszyta taśma załamami, naszyte równolegle prosto w odległości  $\frac{1}{2}$  cm. jeden od drugiego dwa płaskie sznureczki srebrne oksydowane szerokości 5 mm. Na wierzchu czapki także sznurek i w ten sam sposób naszyty jak u generałów z tą różnicą, że dokoła otoka naszyte dwa sznurki w odległości  $\frac{1}{2}$  cm. jeden od drugiego. (Tab. XXI, rys. 42). Na naramiennikach i czapce gwiazdki także i w ten sam sposób naszyte jak u generałów. U majora — jedna gwiazdka, u podpułkownika — dwie; u pułkownika — trzy.

## 3. Oficerowie niżsi mają:

Na naramiennikach (Tab. IX, rys. 19) gwiazdki tej wielkości, kształtu i układu, jak u oficerów wyższych, ale bez żadnego galonika. Na czapce na szwach wierzchu pojedynczy sznurek, taki jak u wyższych oficerów. Na górnej krawędzi otoka dokoła, jeden także sznurek. Z przodu otoka gwiazdki także, jak u wyższych oficerów. (Tab. XVI, rys. 42). Na naramiennikach i czapce u podporucznika — jedna gwiazdka, u porucznika — dwie, u kapitana (rotmistrza) — trzy.

Uwaga 1: Jednocześnie z niniejszem znosi się oficerska kokarda („słońce“) na czapce.

Uwaga 2: Kapelani wojskowi noszą oznaki: kapelan pułku i szpitala—kapitana, proboszcz dywizji—majora, dziekan frontu — podpułkownika, dziekan Generalny—pułkownika.

Uwaga 3. Chorążowie noszą naramienniki sierżanta sztabowego z jedną gwiazdką, jak u podporucznika, oraz czapkę oficerów niższych z tą różnicą, że zamiast sznurków metalowych oksydowanych mają naszytą tasiemkę wełnianą karmazynową, szerokości  $\frac{1}{2}$  cm.; pod orzełkiem jedna gwiazdka, jak u podporucznika. (Tab. XIII, rys. 28—30).

### B. Oznaki stopni urzędników wojskowych.

Urzędnicy wojskowi na ogół noszą także oznaki jak oficerowie stopnia, odpowiadającego randze urzędnika, zgodnie z p. 6 Rozkazu 476. Dz. Rozk. Wojsk. Nr. 13—19 r. z tą jednak różnicą, że zamiast gwiazdek mają rozetki kwadratowe (Tab. XVIII rys. 53), że zamiast na naramiennikach, których urzędnicy nie mają, odpowiednie rozetki umieszczone są na kołnierzu, oraz że na czapce sznurki oksydowane są naszyte tylko dokoła górnej krawędzi otoka: u niższych urzędników—jeden, u wyższych—dwa; urzędnicy kl. VIII, VII, VI, V mają galoniki, odpowiadające galonikom na naramiennikach sztabowych oficerów, naszyte w poprzek kołnierza w odległości 5 cm. od przedniej krawędzi, urzędnicy kl. IV i wyżej — w ten sam sposób mają naszyte taśmy, odpowiadające taśmie na naramiennikach generałów. Na płaszczu galoniki i taśmę naszywa się na kołnierzu tak, jak u oficerów naszyte są barwy broni. Urzędnicy, którym przysługuje jedna rozetka mają ją umieszczoną w przednim rogu kołnierza—drugą przytwierdza się wyżej obok przedniej krawędzi kołnierza,—trzecią przy dolnej krawędzi w tej samej odległości, jak druga.

Na czapce—urzędnicy niższych rang od XI do IX włącznie mają wzdłuż górnej krawędzi otoka naszyty dokoła sznurek oksydowany taki, jak u oficerów niższych, pod nim rozetki; u wyższych rang od VIII do V włącznie—dwa także sznureczki w odległości  $\frac{1}{2}$  cm. jeden od drugiego i pod nim rozetki; urzędnicy od rangi IV i wyżej—jeden sznureczek i taśma, jak u generałów, oraz rozetki (Tab. XVIII).

### C. Oznaki stopni podoficerskich.

Podoficerowie mają oznaki stopni tylko na naramiennikach kurtki i płaszcza w postaci tasiemek wełnianych karmazynowych  $\frac{1}{2}$  cm. szerokości (wyjątkowo sierżant sztabowy ma taśmę szerokości 1 cm.), podchorąży zaś tasiemeczkę metalową, oksydowaną, szerokości  $\frac{1}{2}$  cm. Podoficerowie na czapce żadnych oznak nie noszą.

#### 1. Podchorąży ma:

Na naramiennikach kurtki i płaszcza galonik biało-metalowy oksydowany gładki, szer.  $\frac{1}{2}$  cm., naszyty przez środek wzdłuż całego naramiennika. (Tab. IX, rys. 20).

#### 2. Sierżant (wachmistrz) sztabowy ma:

Naramienniki kurtki i płaszcza oszyte dokoła wzdłuż wolnej krawędzi taśmą karmazynową wełnianą, szer. 1 cm. (Tab. X, rys. 21).

#### 3. Sierżant (wachmistrz) ma:

Na naramiennikach kurtki i płaszcza z tasiemki wełnianej karmazynowej szerokości  $\frac{1}{2}$  cm. naszyte wpoprzek naramiennika przeciętnie w połowie jego długości trzy paski w odległości 1 cm. jeden od drugiego; oprócz tego cały naramiennik oszyty wzdłuż wolnej krawędzi takąż tasiemką. (Tab. X, rys. 22).

#### 4. plutonowy ma:

Na naramiennikach kurtki i płaszcza także trzy paski poprzeczne, jak u sierżanta, ale bez oszycia dokoła. (Tab. XI, rys. 23).

#### 5. Kapral ma:

Na naramiennikach kurtki i płaszcza także paski, jak plutonowy, ale po dwa. (Tab. XI, rys. 24).

## 6. Starszy szeregowiec ma:

Na naramiennikach kurtki i płaszcz także paski, jak kapral, ale po jednym pasku. (Tab. XII, rys. 25).

Uwaga. Jednocześnie z tem znosi się „oznakę inteligencji” w ubiorze Wojsk Polskich.

## § 9. TEMBLAK. (Tab. XXX).

Temblak oficerski (Tab. XXX, rys. 134) z taśmy srebrnej szerokości 24 mm., długości (złożonej podwójnie) — 48 cm. Wzdłuż taśmy w odległości 6 mm. od brzegu dwa karmazynowe prążki 1 mm. szerokości. Obsada chwasta płaska o 4 mm. szersza od taśmy; chwast srebrny na trzonie z nici karmazynowych, z dwóch warstw frenzli, długości  $4\frac{1}{2}$  cm., z których wewnętrzna dołem spięta, zewnętrzna zaś — rozpuszczona.

Temblak urzędników wojskowych (Tab. XXX rys. 136) z taśmy srebrnej szerokości 22 mm., długości (złożonej podwójnie) 35 cm. Wzdłuż taśmy w odległości 5 mm. od brzegów dwa karmazynowe prążki szerokości 1 mm. Chwast srebrny, na trzonie karmazynowym, z dwóch warstw frenzli, długości 4 cm., z których wewnętrzna dołem spięta, zewnętrzna — rozpuszczona. Obsada chwastu okrągła, cienka, rozszerza się u dołu.

Temblak szeregowych (Tab. XXX rys. 135) cały z rzemienia żółtego, kształtu temblaka oficerskiego, ale rzemień szerokości 22 mm. i długości (złożony podwójnie) 35 cm.

## **PRZEPISY, DOTYCZĄCE NOSZENIA UBIORU POŁOWEGO W POSZCZEGÓLNYCH WYPADKACH.**

Aż do czasu wprowadzenia ubioru wielkiego (służbowego), względnie paradnego, ubiór polowy może być stosowany, jako ubiór bojowy, garnizonowy, służbowy, salonowy i codzienny.

I. **UBIÓR BOJOWY** stosuje się: na terenie operacyjnym; na manewrach; na specjalny rozkaz.

II. **GARNIZONOWY**: W szeregach: a) na paradach, b) rewjach, c) na przeglądach, d) na wartach honorowych, przy pełnieniu służby garnizonowej; na specjalny rozkaz.

III. **SŁUŻBOWY**: przy meldowaniu się; przy obecności na paradach, rewjach, przeglądach i t. p.; na musztrach i ćwiczeniach; przy reprezentacjach; wizytach oficjalnych; pogrzebach i mszach żałobnych (kropa na lewym rękawie); na specjalny rozkaz.

IV. **SALONOWY** (we wszystkich wypadkach może być zastąpiony przez ubiór służbowy): na wizytach; obiadach i wieczorach proszonych (czapkę i broń zostawia się w przedpokoju); balach i rautach (szablę do tańca odpina się); gdy formy towarzyskie tego wymagają.

V. **CODZIENNY**: we wszystkich wypadkach życia codziennego; podczas zajęć biurowych, gdy nie jest wskazany strój inny.

Kropa żałobna przy żałobie osobistej może być noszona tylko za pozwoleniem dowództwa.

## OPIS POSZCZEGÓLNYCH RODZAJÓW UBIORU.

### A. Dla oficerów:

#### BOJOWY:

- 1) kurtka
- 2) sznury naramienne (adjutanckie)
- 3) spodnie krótkie
- 4) trzewiki sznurowane
- 5) owijacze
- 6) sztylpy, względnie buty długie
  
- 7) ostrogi przypinane lub przybijane
- 8) oficerski pas polowy
- 9) żabka do noszenia szabli
- 10) oficerski pasek przez ramię
- 11) szabla, względnie bagniet
  
- 12) temblak oficerski
- 13) rewolwer i lornetka w futerałach, oraz torba polowa
- 14) gwizdawka
  
- 15) hełm, względnie czapka
- 16) furażerka
- 17) rękawiczki brązowe

#### UWAGI:

komu się należą (nie obowiązują)

w piechocie obowiązują w odpowiednich rodzajach broni i poszczególnych oficerów, pełniących służbę konno. Dozwolone są wszystkim oficerom.

dla wszystkich, pełniących służbę konno.

na kurtce

na pasie polowym

w rodzajach broni, uzbrojonych w szable, obowiązuje szabla; u pełniących służbę konno—na żabce przypiętej do siodła

(W polu pochwa szabli czerniona lub w futerałach)

W polu może być rzemienny na pasie polowym, dowolnie z prawej lub lewej strony

w lewej kieszeni na piersi na sznurku, przyczepionym do drugiego guzika kurtki

w myśl rozkazu dowództwa (w szeregach podpinka zawsze pod brodą)

na marszu i odpoczynku zamiast hełmu

w polu nie obowiązują

- 18) płaszcz polowy w myśl rozkazu zwinięty, narzucony lub w rękawy; na rozkaz rynsztunek na płaszczu
- 19) płaszcz od deszczu nie obowiązuje; może być na płaszczu polowym; (na przegładach nie dozwolony)

**UWAGA.** Dowództwom oddziałów samodzielnych przysługuje prawo wydawania zarządzeń co do noszenia rynsztunku i ubioru, zależnie od warunków bojowych.

## II. GARNIZONOWY;

- 1) kurtka
- 2) sznury naramienne (adjutanckie) komu się należą
- 3) Spodnie krótkie
- 4) trzewiki sznurowane
- 5) owijacze w piechocie
- 6) sztylpy, względnie buty długie wszystkim, komu się należą ostrogi.
- 7) ostrogi przypinane lub przybijane komu się należą, oraz pełniącym służbę konno
- 8) oficerski pas polowy na kurtce
- 9) żabka do noszenia szabli, względnie bagnetu na pasie polowym; u konnych przypięta do siodła
- 10) oficerski pasek przez ramię
- 11) szabla (pochwa czerniona lub błyszcząca) na żabce
- 12) temblak oficerski
- 13) rewolwer w futerale na pasie polowym z prawej strony.
- 14) hełm, względnie czapka W myśl rozkazu dowództwa (w szeregach zawsze podpinka pod brode)
- 15) rękawiczki brązowe
- 16) płaszcz polowy w myśl rozkazu: zwinięty, narzucony, w rękawy lub bez płaszcza; na rozkaz rynsztunek na płaszczu.



(W szeregach kołnierza fu-  
trzanego nosić nie wolno)  
w myśl rozkazu.

17) krepa żałobna

### III. SŁUŻBOWY:

1) kurtka

2) sznury naramienne (adjutanckie) komu się należą

3) spodnie krótkie

4) trzewiki sznurowane

5) owijacze

6) sztylpy względnie — buty długie w piechocie dla wszystkich, — komu się należą ostrogi; zasadniczo dozwolone są wszystkim oficerom komu się należą

7) ostrogi przypinane lub przybijane

8) oficerski pas polowy

9) szabla; (pochwa czerniona lub błyszcząca) na kurtce, na żabce, lub rapciach pod mundurem. Przy rapciach żabki się nie nosi.

10) temblak oficerski

11) czapka

12) rękawiczki brązowe

13) płaszcz polowy w rękawy, lub bez płaszcza; dozwolony pas z tego samego materiału

14) krepa żałobna w razie potrzeby

UWAGA. Obecni na paradach, rewjach, przeglądach i t. p., jeśli oddziały wojsk mają rynsztunek na płaszczu, wkładają pas polowy na płaszcz.

### IV. SALONOWY:

1) kurtka

2) sznury naramienne (adjutanckie) komu się należą

3) spodnie długie ze strzemiączkami

4) trzewiki sznurowane lub gładkie dowolnie

5) ostrogi przybijane komu się należą

- 5) rapcie
- 7) szabla (pochwa czerniona lub błyszcząca)
- 8) czapka
- 9) rękawiczki skórzane brązowe; przy tańcach dozwolone są białe.

pod mundurem

## V. CODZIENNY:

- 1) kurtka
- 2) sznury naramienne (adjużanckie)
- 3) spodnie długie ze strzemiączkami, lub krótkie
- 4) trzewiki sznurowane, względnie gładkie
- 5) owijacze
- 5) sztylpy, względnie buty długie
- 7) ostrogi przypinane lub przybijane
- 8) oficerski pas połowy
- 9) rapcie, względnie żabka do szabli lub bagnetu
- 10) szabla, względnie bagnet (pochwa czerniona lub błyszcząca)
- 11) temblak oficerski
- 12) czapka
- 13) furażerka
- 14) rękawiczki brązowe
- 15) płaszcz połowy

komu się należą; nie obowiązują  
dowolnie

dozwolone są wszystkim oficerom  
dozwolone są wszystkim oficerom  
obowiązują, komu się należą.  
(Przy owijaczach tylko przybijane, lub też wolno ostróg nie mieć wcale)  
nie obowiązuje  
rapcie pod mundurem, względnie żabka na pasie połowym.

Szabla na rapciach, lub na żabce; przy rapciach żabki się nie nosi

dozwolona tylko w podróży w wagonach kolejowych  
nie obowiązują  
w rękawy lub bez płaszcza, dowolnie; dozwolony pas z tego samego materiału. Przy nosze-

niu bagnetu pas połowy obowiązkowo na płaszczu.

15) płaszcz od deszczu

Na kurtce, względnie na płaszczu połowym, włożonym w rękawy.

## **B. Dla szeregowych:**

**A mianowicie:** 1) sierżantów sztabowych (wachmistrzów sztabowych), 2) podchorążych, 3) sierżantów linjowych (wachmistrzów linjowych), 4) plutonowych, 5) kaprali, 6) starszych szeregowców, 7) szeregowców.

### **I. BOJOWY:**

- 1) kurtka i spodnie
- 2) ryszturnek na mundurze
- 3) hełm, względnie czapka (w myśl rozkazu)
- 4) furazerka w marszu i podczas spoczynku
- 5) płaszcz w myśl rozkazu zwinięty, w rękawy, lub narzucony (na specjalny rozkaz).

### **II. GARNIZONOWY:**

jak bojowy, lecz bez plecaków i chlebaków

### **III. SŁUŻBOWY:**

- 1) kurtka i spodnie
- 2) ostrogi przypinane
- 3) pas główny z żabką do szabli lub bagnetu
- 4) szabla, względnie bagnet

komu się należą przy płaszczu włożonym w rękawy—zawsze na płaszczu zależnie od rodzaju broni (do czasu wprowadzenia żabki przepisowej, szabla, komu się należy, na rapciach)

- 5) czapka  
6) płaszcz polowy

w rękawy lub bez płaszcza  
(w myśl rozkazu).

#### V. CODZIENNY:

jak służbowy, lecz płaszcz dowolnie w rękawy lub bez płaszcza. Furażerka przy ćwiczeniach gimnastycznych, oraz robotach w koszarach, stajniach, warsztatach i t. p.—w podróży dozwolona tylko w wagonie kolejowym.

#### UWAGI OGÓLNE.

**SZNURY NARAMIENNE** należą do munduru: 1) generałów, 2) oficerów sztabu generalnego, 3) adjutantów i 4) żandarmerji (na lewym ramieniu).

**OSTROGI** należą do munduru: 1) kawalerji, 2) artylerji, 3) generałów, 4) oficerów sztabu generalnego, 5) oficerów wyższych (sztabowych), 6) dowódców kompanji, 7) oficerów, którym się należy zgodnie z etatem koń wierzchowy.

**OFICERSKI PASEK PRZEZ RAMIĘ** dozwolony przy obciążeniu pasa polowego. Wkłada się przez prawe ramię pod naramiennik. **RĘKOJEŚĆ SZABLI** podpiętej może być noszona pod mundurem; podpiętej i na żabce—może być przesunięta przez przecięcie kieszeni płaszcza, włożonego w rękawy.

**KREPA ŻAŁOBNA** Winna być noszona na lewym rękawie ponad łokciem.

**CZAPKA** winna być noszona na prawe ucho i nie zsuwana na tył głowy.

#### Przepisy ogólne.

1. Nie wolno nosić nieprzepisowych lub barwnych sznurów, galonów, wypustek, pasów i innych jakichkolwiek dodatków, lub też zakładać sznury w sposób nieprzepisany

2. Na ulicy i w miejscach publicznych nie wolno rąk trzymać w kieszeniach spodni.

3. Przy długich spodniach nie wolno nosić półbucików.

4. W miejscach publicznych i na ulicy obowiązuje noszenie broni białej; wolno ją odpiąć w restauracji i cukierni.

5. O ile szabla jest na rapciach, nie wolno jej nosić pod pachą, lub włożyć po ziemi; należy trzymać ją w ręku, względnie mieć podpiętą.

6. Czapki dla ukłonu nie zdejmuje się; natomiast w lokalach publicznych czapkę należy zdejmować.

7. Nie wolno przypinać na czapce liter, numerów, znaków, wogóle żadnych ozdób nie objętych „przepisem“.

8. Zwyczaj przyozdabiania czapek zieloną, jako obcy, znosi się.

9. Rękawiczki przy podawaniu ręki nie zdejmuje się.

10. W mieście nie wolno nosić płaszcza, względnie futra narzuconego na ramiona. (Jedynie na wyraźny rozkaz może być w ten sposób zarzucony płaszcz, ale tylko w szeregach i zawsze spięty pod szyją na barylkę.

11. Nie wolno nosić w mieście szpicrut, lasek i t. p.

12. Krepe żałobną przy żałobie osobistej wolno nosić po za służbą za pozwoleniem dowództwa.

### **Przepisy przejściowe.**

1. Przepis „Ubioru Polowego W. P. r. 1919“ wchodzi w życie z dniem 1 listopada 1919 r. W myśl powyższego od tej chwili wolno oficerom i urzędnikom wojskowym sprząć sobie czapki, kurtki, spodnie i płaszcze nowego wzoru.

2. Całkowite przemundurowanie wojska będzie zakończone do dnia 1-go lipca 1921 r.

3. Najdalej w dniu 1-go marca 1920 r. winni oficerowie i urzędnicy wojskowi, włożyć nowe oznaki stopni wojskowych, choćby na dawnych mundurach.

4. Najdalej w dniu 1 marca 1920 r. wszyscy oficerowie i urzędnicy wojskowi winni mieć czapki nowego wzoru.

5. Donaszanie dotychczasowych krotek i spodni, oraz spodni czarnych i granatowych dozwolone jest do dnia 31 grudnia 1920 r. włącznie.

6. Należy unikać w noszeniu łączenia ze sobą ubioru dotychczasowego z nowym, z wyjątkiem nowej czapki, która będzie noszona i przy dotychczasowym ubiorze, oraz płaszcza

dotychczasowego, który może być donoszany i przy nowym ubiorze.

7. Donoszenie dotychczasowych płaszczów dozwolone jest do dnia 30-go czerwca 1921 r.

8. Donoszenie dotychczasowych kożuszków wojskowych i futrzanych hełmów dozwolone jest w ciągu trzech zim t. j. do wiosny 1922 r.

9. W dniu 1 lipca 1920 r. każdy oficer obowiązany jest mieć całkowicie komplet nowego ubioru, z wyjątkiem płaszcza.

10. Wzrost do czasu wprowadzenia ubioru wielkiego, względnie paradnego, bezwzględnie nie wolno nosić lub donosić mundurów barwnych (granatowych), oraz żadnych ozdób ubioru paradnego, jako to kordonów (etyszkietów), pasów srebrnych lub barwnych, rękawów i t. p.

11. Jakiegokolwiek, choćby drobne, odstępstwa od przepisu, względnie uzupełnienia na własną rękę i zmiany nawet w szczegółach będą karane z całą bezwzględnością. Wszyscy dowódcy będą osobiście odpowiedzialni za najściślejsze przestrzeganie przez ich podkomendnych niniejszych przepisów ubioru.

# Spis tablic i rysunków

## do „Przepisu Ubioru Polowego Wojsk Polskich r. 1919.”

### TABLICA I.

Rys. 1, 2 i 3. Kurtka szeregowego (z przodu z boku i z tyłu).

### TABLICA II.

Rys. 4 i 5. Kurtka oficera i urzędnika wojskowego (z przodu i z tyłu).

### TABLICA III.

Rys. 6 i 7. Spodnie do butów i owijacze (z przodu i z boku).

„ 8. Zakończenie spodni długich.

„ 9. Spodnie generała.

### TABLICA IV.

Rys. 10 i 11. Płaszcz oficera i szeregowego (z przodu i z tyłu).

### TABLICA V.

Rys. 12. Łapka (patka) na kołnierzu kurtki generała (wielkość prawdziwa).

- Rys. 13. Łapka (patka) barwna bez wypustki na kołnierzu kurtki oficera (ułanów), wielkość prawdziwa.

#### TABLICA VI.

- Rys. 14. Łapka (patka) barwy kurtki z wypustką barwną na kołnierzu kurtki oficera (intendentury), wielkość prawdziwa.  
„ 15. Łapka (patka) barwna z wypustką na kołnierzu kurtki szeregowca (saperów), wielkość prawdziwa.

#### TABLICA VII.

- Rys. 16. Barwy broni na kołnierzu płaszcza oficerów i szeregowych (piechoty), wielkość prawdziwa.

#### TABLICA VIII.

- Rys. 17. Naramiennik generała (gen. pporucznika), wielkość prawdziwa.  
„ 18. Naramiennik oficera wyższego (pułkownika), wielkość prawdziwa.

#### TABLICA IX.

- Rys. 19. Naramiennik oficera niższego (kapitana lub rotmistrza), wielkość prawdziwa.  
„ 20. Naramiennik podchorążego — wielkość prawdziwa.

#### TABLICA X.

- Rys. 21. Naramiennik sierżanta (wachmistrza) sztabowego, wielkość prawdziwa.  
„ 22. Naramiennik sierżanta (wachmistrza) linjowego — wielkość prawdziwa.

#### TABLICA XI.

- Rys. 23. Naramiennik plutonowego (artylerji ciężkiej) — wielkość prawdziwa.  
„ 24. Naramiennik kaprała (artylerji konnej) — wielkość prawdziwa.



## TABLICA XII.

- Rys. 25. Naramiennik starszego szeregowca (bataljonu maszynowego)—wielkość prawdziwa.  
" 26. Naramiennik szeregowca (bataljonu mostowego)—wielkość prawdziwa.

## TABLICA XIII.

- Rys: 27. Wzór naszycia taśmy na rękawach i czapce generała.  
" 28. Czapka chorążego.  
" 29. Wierzeń czapki chorążego.  
" 30. Naramiennik chorążego.

## TABLICA XIV.

- Rys. 31. Kołnierz kurtki urzędnika wojskowego rangi VI-ej—pół wielkości prawdziwej.  
" 32. Kołnierz kurtki urzędnika wojskowego rangi VII-ej—pół wielkości prawdziwej.  
" 33. Kołnierz kurtki urzędnika wojskowego rangi IX-ej—pół wielkości prawdziwej,  
" 34. Róg kołnierza płaszcza urzędnika wojskowego rangi VI-ej—pół wielkości prawdziwej.  
" 35. Róg kołnierza płaszcza urzędnika wojskowego rangi VII-ej—pół wielkości prawdziwej.  
" 36. Róg kołnierza płaszcza urzędnika wojskowego rangi IX-ej—pół wielkości prawdziwej,

## TABLICA XV.

- Rys. 37. Rękaw dobosza, trębacza i muzykanta.  
" 38. Taśma na rękawie doboszów, trębaczy i muzykantów — wielkość prawdziwa.  
" 39. Sposób umieszczenia godła na lewym rękawie w oddziałach specjalnych.

## TABLICA XVI.

- Rys. 40. Czapka generała (gen. broni).  
" 41. Czapka oficera wyższego (podpułkownika).

- Rys. 42. Czapka oficera niższego (podporucznika).  
 " 43. Wierzch czapki oficerskiej.

#### TABLICA XVII.

- Rys. 44. Czapka szeregowych (podchorążych, sierżantów lub wachmistrzów sztabowych, sierżantów lub wachmistrzów linjowych, plutonowych, kaprań, starszych szeregowców i szeregowców).  
 " 45. Wierzch czapki szeregowych.  
 " 46. Furażerka (dla wojskowych wszystkich stopni).  
 " 47. Kapelusze strzelców podhalańskich.  
 " 48. Orzełek na czapki oficerów i szeregowych, oraz liczby i inicjały do niego — wielkość prawd.

#### TABLICA XVIII.

- Rys. 49. Czapka urzędnika wojskowego rangi IV-ej.  
 " 50. " " " " VII-ej.  
 " 51. " " " " IX-ej.  
 " 52. Orzełek na czapki urzędników wojskowych — wielkość prawdziwa.  
 " 53. Rozetka na czapki i kołnierze urzędników wojskowych — wielkość prawdziwa.

#### TABLICA XIX. Rozróżnianie rodzajów wojsk:

- Rys. 54 i 55. Patka na kołnierzu kurtki i paski na kołnierzu płaszcza generałów.  
 " 56 i 57. Barwy i godła na kurtce i płaszczu oficerów Sztabu Generalnego.  
 " 58 i 59. Barwy na kurtce i płaszczu piechoty.  
 " 60 i 61. Barwy i godła na kurtce i płaszczu strzelców podhalańskich.  
 " 62 i 63. Barwy na kurtce i płaszczu ułanów.

#### TABLICA XX. Rozróżnianie rodzajów wojsk:

- Rys. 64 i 65. Barwy na kurtce i płaszczu szwoleżerów.  
 " 66 i 67. Barwy na kurtce i płaszczu strzelców konnych.

- Rys. 68 i 69. Barwy i godła na kurtce i płaszczu pułku jazdy Tatarskiej.
- „ 70 i 71. Barwy na kurtce i płaszczu artylerji polowej lekkiej i ciężkiej.
- „ 72 i 73. Barwy na kurtce i płaszczu artylerji konnej.

TABLICA XXI. Rozróżnianie rodzajów wojsk:

- Rys. 74 i 75. Barwy na kurtce i płaszczu Inżynierów wojskowych i saperów.
- „ 76 i 77. Barwy na kurtce i płaszczu wojsk łączności.
- „ 78 i 79. Barwy na kurtce i płaszczu wojsk samochodowych.
- „ 80 i 81. Barwy na kurtce i płaszczu wojsk kolejowych.
- „ 82 i 83. Barwy na kurtce i płaszczu wojsk lotniczych.

TABLICA XXII. Rozróżnianie rodzajów wojsk:

- Rys. 84 i 85. Barwy na kurtce i płaszczu w. straży granicznej.
- „ 86 i 87. Barwy na kurtce i płaszczu żandarmerji.
- „ 88 i 89. Barwy na kurtce i płaszczu wojsk taborowych.
- „ 90 i 91. Barwy i godła na kurtce i płaszczu lekarzy medyków.
- „ 92 i 93. Barwy i godła na kurtce i płaszczu lekarzy weterynaryjnych.

TABLICA XXIII. Rozróżnienie rodzajów wojsk:

- Rys. 94 i 95. Barwy i godła na kurtce i płaszczu oficerów Korpusu Sądowiczego.
- „ 96 i 97. Barwy i godła na kurtce i płaszczu topografów i geodetów wojskowych.
- „ 98 i 99. Barwy i godła na kurtce i płaszczu oficerów intendentury.
- „ 100 i 101. Barwy i godła na kurtce i płaszczu of. prowiąntowych, rachunkowych i kancelaryjnych.
- „ 102 i 103. Barwy i godła na czamarze duchowieństwa.

TABLICA XXIV. Godła na patce (na kołnierzu) wielkość prawdziwa:

- Rys. 104. Szkół podoficerskich.
- „ 105. Szkół podchorążych.
- „ 106. Politechniki wojskowej.
- „ 107. Topografów i geodetów wojskowych.
- „ 108. Lekarzy medyków.
- „ 109. Lekarzy weterynaryjnych.
- „ 110. Oficerów Korpusu Sądowniczego.

TABLICA XXV. Godła na patce (na kołnierzu)—wielkość prawdziwa:

- Rys. 111. Generalów i oficerów sztabu generalnego.
- „ 112. Strzelców podhalańskich.
- „ 113. Jazdy tatarskiej.
- „ 114. Duchowieństwa.
- „ 115. Of. intendenty.
- „ 116. „ prowiantowych.
- „ 117. „ rachunkowych.
- „ 118. „ kancelaryjnych.

TABLICA XXVI. Godła na lewym rękawie—wielkość prawdziwa:

- Rys. 119. Kompanji i szwadronów technicznych.
- „ 120. Kompanji i szwadronów karabinów maszynowych.
- „ 121. Czołgów.
- „ 122. Ciężkich miotaczy min.
- „ 123. Wojsk kolejowych.

TABLICA XXVII. Godła na lewym rękawie—wielkość prawdziwa:

- Rys. 124. Pociągów i samochodów pancernych.
- „ 125. Telefonów — i oddziałów telefonicznych.
- „ 126. Kompanji szturmowych.
- „ 127. Oficerów chemików.
- „ 128. Wojsk lotniczych.

TABLICA XXVIII. Godło na lewym rękawie—wielkość prawdziwa:

- Rys. 129. Telegrafu polowego.  
" 130. Telegrafu iskrowego (radiotelegrafu).  
" 131. Wojsk samochodowych.

TABLICA XXIX. O b u w i e:

- Rys. 132. Trzewik.  
" 133. Sztylpa.

TABLICA XXX.

- Rys. 134. Temblak oficerski — wielkość prawdziwą.  
" 135. Temblak szeregowych — wielkość prawdziwa.  
" 136. Temblak urzędników wojskowych — wielk. praw.

TABLICA XXXI.

- Rys. 137. Sznury naramienne generałów i oficerów sztabu generalnego.  
" 138. Sznury naramienne adjutantów wszelkich do wództw.  
" 139. Sznury naramienne żandarmerji.  
" 140. Sznurek do gwizdawki.  
" 141. Ryngraf żandarmski.

TABLICA XXXII.

- Rys. 142. Rapcie.  
" 143. Oficerski pas polowy.

TABLICA XXXIII.

- Rys. 144. Szalik —  $\frac{1}{3}$  wielkość prawdziwa.  
" 145. Nauszniki —  $\frac{1}{3}$  wielkość prawdziwa.

TABLICA XXXIV.

- Rys. 146 i 147. Czamara kapelanów (z przodu i z tyłu).

TABLICA XXXV. Ubiór roboty drelichowy:

- Rys. 148. Kurtka.  
" 149. Spodnie.

www.buttonarium.eu

www.buttonarium.eu

www.buttonarium.eu

www.buttonarium.eu

www.buttonarium.eu

www.buttonarium.eu

www.buttonarium.eu

www.buttonarium.eu

www.buttonarium.eu

www.buttonarium.eu







**Rozkaz 288 z dnia 21 marca 1920 r. Dz. Rozk. Wojsk. № 12.**

**Oznaki wachmistrza powiatowego żandarmerji wojskowej.**

W uzupełnieniu rozkazu 4139 Dz. Rozk. Wojsk. № 97 r. 1919., zatwierdzam następujące oznaki wachmistrza powiatowego żandarmerji:

Naramienniki — jak u wachmistrza sztabowego z dodaniem galonika oksydowanego  $\frac{1}{2}$  cm. szerokości przez środek naramiennika wzdłuż, jak u podchorążych.

Czapka — jak dla szeregowych, z przodu pod orzełkiem na otoku kąt z galonika oksydowanego  $\frac{1}{2}$  cm. szerokości, jak u podchorążych, pod nim bezpośrednio także kąt z taśmki karmazynowej  $\frac{1}{2}$  cm. szerokości.

Za zgodność: p. o. Szefa  
Biura Prezydjalnego Minister Spraw Wojskowych  
(—) *Malinowski,* (—) *J. Leśniewski,*  
mjr. Szt. Gener. generał-porucznik.

**Rozkaz 289 z dnia 21 marca 1920 r. Dz. Rozk. Wojsk. № 12.**

**Godła i ubiór kapelanów wyznań niekatolickich i religji niechrześcijańskich.**

W uzupełnieniu Uwagi I-ej pkt. B, § 1 rozkazu 4139 Dz. Rozk. Wojsk. № 97 1919 r., wyjaśnia się, że kapelani wojskowi wyznań niekatolickich i religji niechrześcijańskich również i w mieście winni nosić przepisową czamare, przy czem podlegać muszą przepisom dyscypliny wojskowej; oraz, że przewidziane w „przepisie“ powyższym godło noszone ma być wyłącznie przez kapelanów wyznania rzymsko-katolickiego, dla kapelanów wyznań ewangelickich zatwierdza się niniejszym, jako godło, takiejże wielkości krzyż zachodni gotycki, dla wyznania prawosławnego — krzyż wschodni potrójny, dla wyznania marjawickiego — monstrancję okoloną promieniami, dla religji mahometańskiej — półksiężyc.

Wszystkie godła z białego metalu oksydowane.

Za zgodność: p. o. Szefa  
Biura Prezydjalnego Minister Spraw Wojskowych  
(—) *Malinowski,* (—) *J. Leśniewski,*  
mjr. Szt. Gener. generał-porucznik.

**Rozkaz 317 z d. 30 marca 1920 r. Dz. Rozk. № 13.  
Oznaki adjutantów sztabowych.**

Oдноśnie do p. C. § 6. rozk. 4139 Dz. Rozk. Wojsk. № 97 r. 19., wyjaśnia się, że adjutanci sztabowi mają nosić sznury naramienne podwójne, jak oficerowie Sztabu Generalnego, patkę zaś na kołnierzu barwy swojej broni bez orzełka.

Minister Spraw Wojskowych  
(—) *J. Leśniewski*,  
generał-porucznik.

**Rozkaz Dzienny M. S. Wojsk. № 29 z dnia 3 lutego 1920 r.**

W uzupełnieniu rozkazu 4139 Dz. Rozk. Wojsk. № 97 1919 r., ze względu że podchorążowie przy awansowaniu na oficerów napotykać trudności w przerobieniu kurtki na oficerską z powodu odmiennego kroju kieszeni, pozwalam od-  
tąd podchorążym nosić kurtki kroju oficerskiego z bezwarunkowem, jednak, zachowaniem oznak podchorążego i czapki szeregowych.

Za zgodność: w. z. Szefa  
Biura Prezydjalnego                      Minister Spraw Wojskowych  
(—) *Dziński*,                                      (—) *J. Leśniewski*,  
kpt. p. d. Sztab. Gen.                                      generał-porucznik.

**Rozkaz Dzienny M. S. Wojsk. № 82 z dnia 2 kwietnia 1920 r.  
Zmiana oznak oficerów intendentury i oznak oficerów gospodar-  
czych w nowym ubiorze polowym z P. r. 1919.**

Zgodnie z decyzją Naczelnika Państwa, na skutek wprowadzenia nowych zasad organizacji zarządzam następującą zmianę częściową rozkazu 4139 Dz. Rozk. Wojsk. № 97 19 r. w punktach dotyczących oznak oficerów intendentury i oficerów gospodarczych:

Oficerowie intendentury, zamiast przewidzianej rozkazem powyższym wypustki jasno-niebieskiej przy patce na kołnierzu,—będą odtąd mieli wypustkę karmazynową aksami-  
tą, barwa pátki i godło pozostaje bez zmiany.

Oznaki oficerów rachunkowych i prowiantowych (godła i wypustki) znosi się, natomiast zatwierdza się oznaki oficerów gospodarczych: patka na kołnierzu barwy kurtki z wypustką białą sukieną, na patce godło w postaci dwóch kłó-  
sów, zatwierdzone dotąd dla oficerów prowiantowych. Na kołnierzu płaszcz paski odpowiednich barw.

Oznaki oficerów kancelaryjnych pozostają bez zmiany.

Za zgodność: w. z. Szefa  
Biura Prezydjalnego Minister Spraw Wojskowych  
(—) *Krynicki*, (—) *J. Leśniewski*,  
kapitan. generał-porucznik.

### **Przyznanie Szkołom Podchorążych Warszawskiej i Wielkopolskiej prawa zachowania na naramiennikach dotychczasowych mono- gramów.**

W uzupełnieniu § 7. rozkazu 4139 Dz. Rozk. Wojsk. № 97/19 r., przyznaje się Warszawskiej Szkole Podchorążych prawo zachowania na naramiennikach dotychczasowe-  
go monogramu „SP” bez korony, Wielkopolskiej zaś Szkole Podchorążych—monogramu „SO”, przy obowiązkiem jed-  
nak zastosowaniu przepisanych godeł na patce kołnierza.

Minister Spraw Wojskowych  
(—) *J. Leśniewski*,  
generał-porucznik.

### **Oznaki stopnia Marszałka Polski.**

Zgodnie z decyzją Naczelnego Wodza zatwierdzam w uzupełnieniu dekretu 2093 Dziennika Personalnego № 12 r. b. i rozkazu 4139 Dziennika Rozkazów Wojskowych № 97

r. 19., następujące oznaki stopnia Marszałka Polski przy ubiorze polowym W. P.

Patka na kołnierzu, haft na patce, oraz taśmy na czapce, naramiennikach i rękawach, zarówno jak lampasy na spodniach—jak u generałów.

Na patce kołnierza, zamiast zwykłego generalskiego orzełka,—orzeł haftowany nad dwiema skrzyżowanymi buławami (orzeł srebrny, buławy, korona dziób iłszpony—złote).

Na naramienniku zamiast gwiazdek dwie buławy haftowane złote skrzyżowane, wysokości  $2\frac{1}{2}$  cm.; długość każdej buławy 4 cm.

Na otoku czapki pod orzełkiem dwie buławy złote skrzyżowane, wysokości 2 cm.

Minister Spraw Wojskowych

(—) *J. Leśniewski*,

generał-porucznik

#### **Oznaki dla szkoły wysokogórskiej w Zakopanem i patroli wyszkolonych w służbie wysokogórskiej.**

W uzupełnieniu § 7 rozkazu 4139 Dz. Rozk. Wojsk. № 97 r. 19, zatwierdzam dla stałego personelu Szkoły wysokogórskiej w Zakopanem, jakoteż dla patroli przy pułkach wyszkolonych w służbie wysokogórskiej oznakę w postaci szarotki nad „parzenicą” do noszenia na lewym rękawie kurtki i płaszcza w odległości 18 cm. od wszycia rękawa (u oficerów haftowaną barwnymi nićmi na owalu z sukna wiśniowego,  $6 \times 10$  cm. dla szeregowych malowaną na ceracie).

Minister Spraw Wojskowych

(—) *J. Leśniewski*,

generał-porucznik.

#### **Rozkaz dzienny M. S. Wojsk. № 193 z d. 3 maja 1920 r. Noszenie przy ubiorze polowym pamiątkowej polskiej broni białej**

Na skutek powstałych wątpliwości wyjaśnia się, że noszenie pamiątkowej polskiej broni białej starożytnej przy

ubiorze polowym, jako nieodpowiadającej charakterowi tego ubioru, nie jest dozwolone; wolno natomiast aż do dalszych rozkazów przy ubiorze polowym nosić nowoczesną broń białą wojskową wszelkich typów.

Polecam Komisji Ubiorczej przy opracowywaniu przyszłego ubioru wielkiego, względnie paradnego, wziąć pod uwagę również sprawę broni pamiątkowej polskiej.

Minister Spraw Wojskowych

(—) *J. Lesniewski,*

general-porucznik.

---

www.buttonarium.eu

www.buttonarium.eu

www.buttonarium.eu

www.buttonarium.eu

www.buttonarium.eu

www.buttonarium.eu

www.buttonarium.eu

www.buttonarium.eu

www.buttonarium.eu

www.buttonarium.eu

TABLICA I.

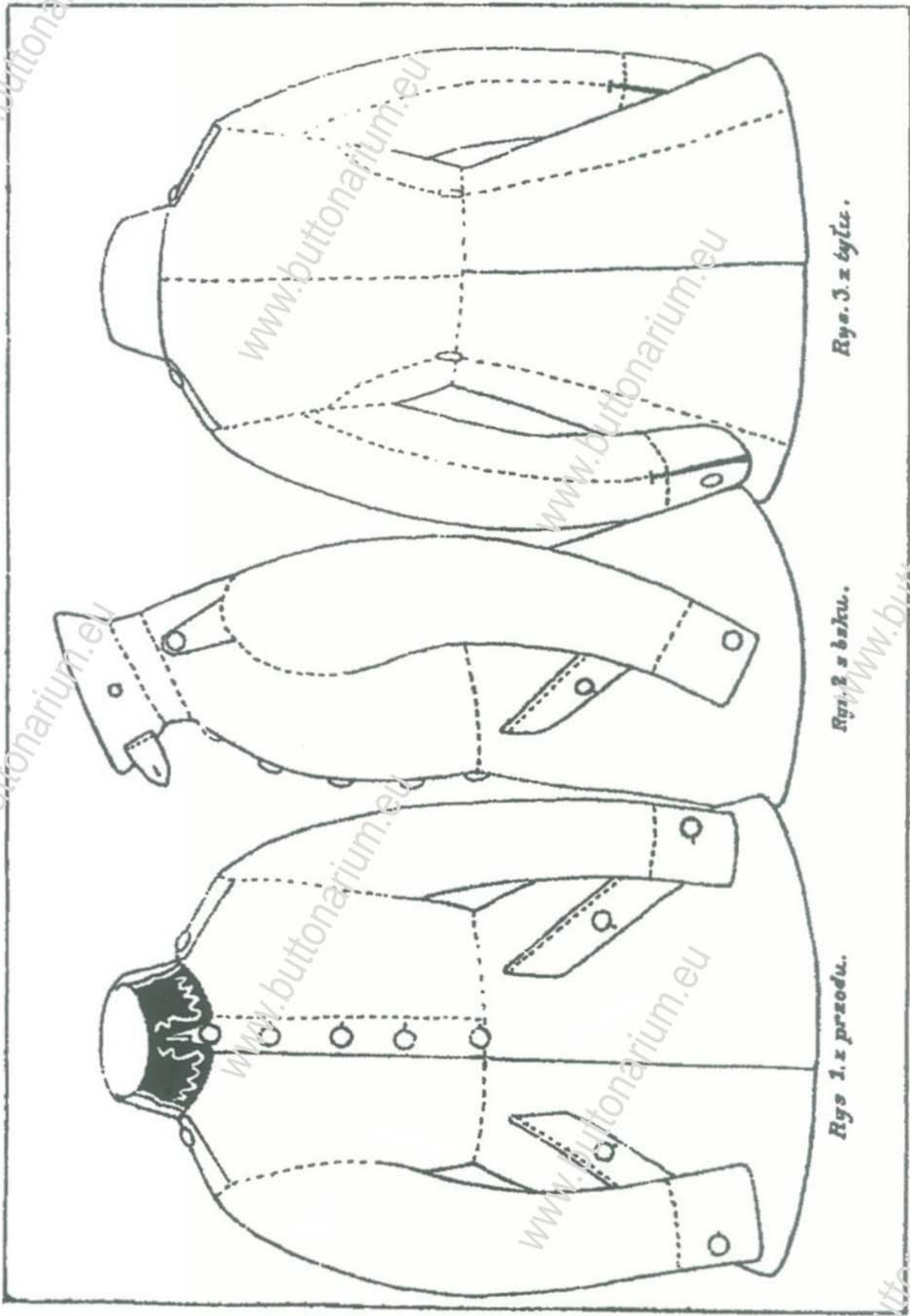

Kurtka szeregowca:

Rys. 3 z tyłu.

Rys. 2 z boku.

Rys 1. z przodu.

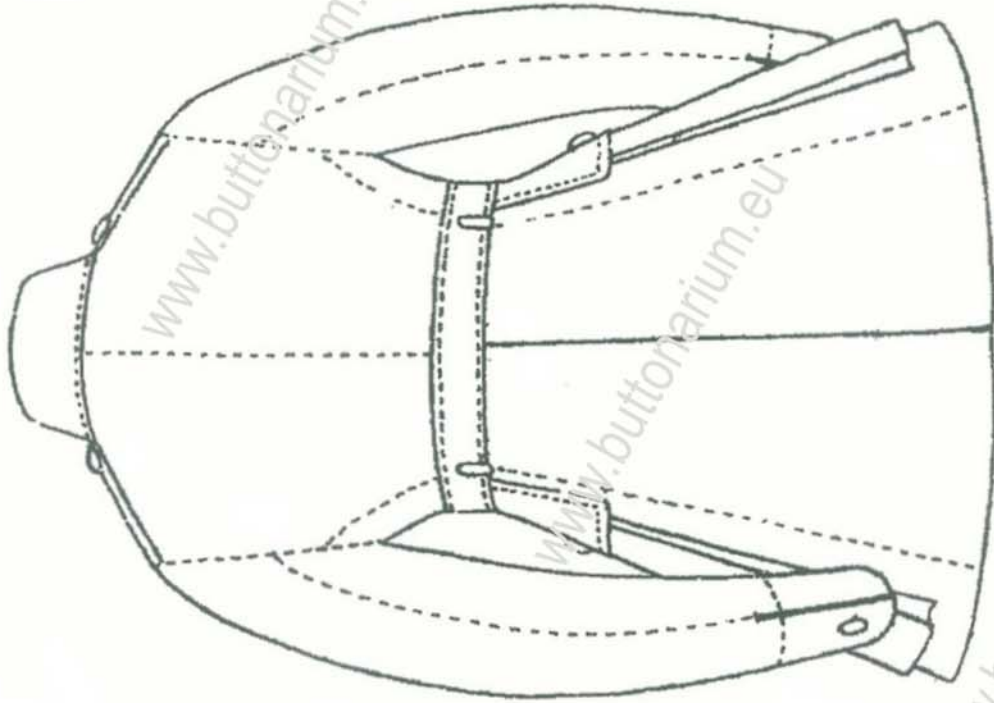

Rys. 5. z tyłu.

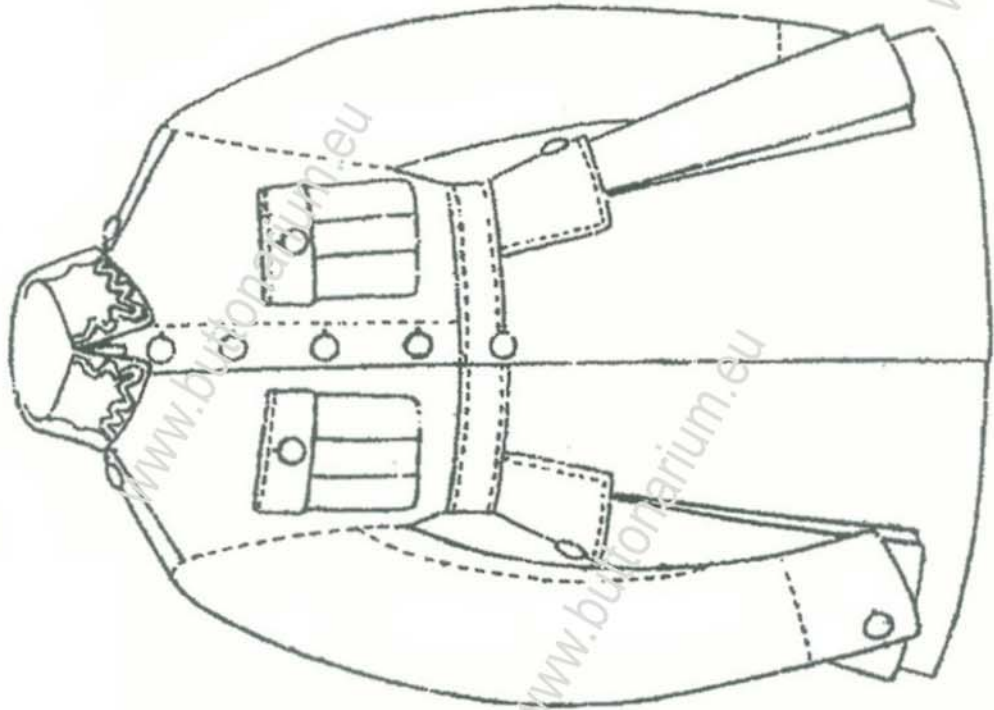

Rys. 4. z przodu.

Kurtka oficerska:



TABLICA III.

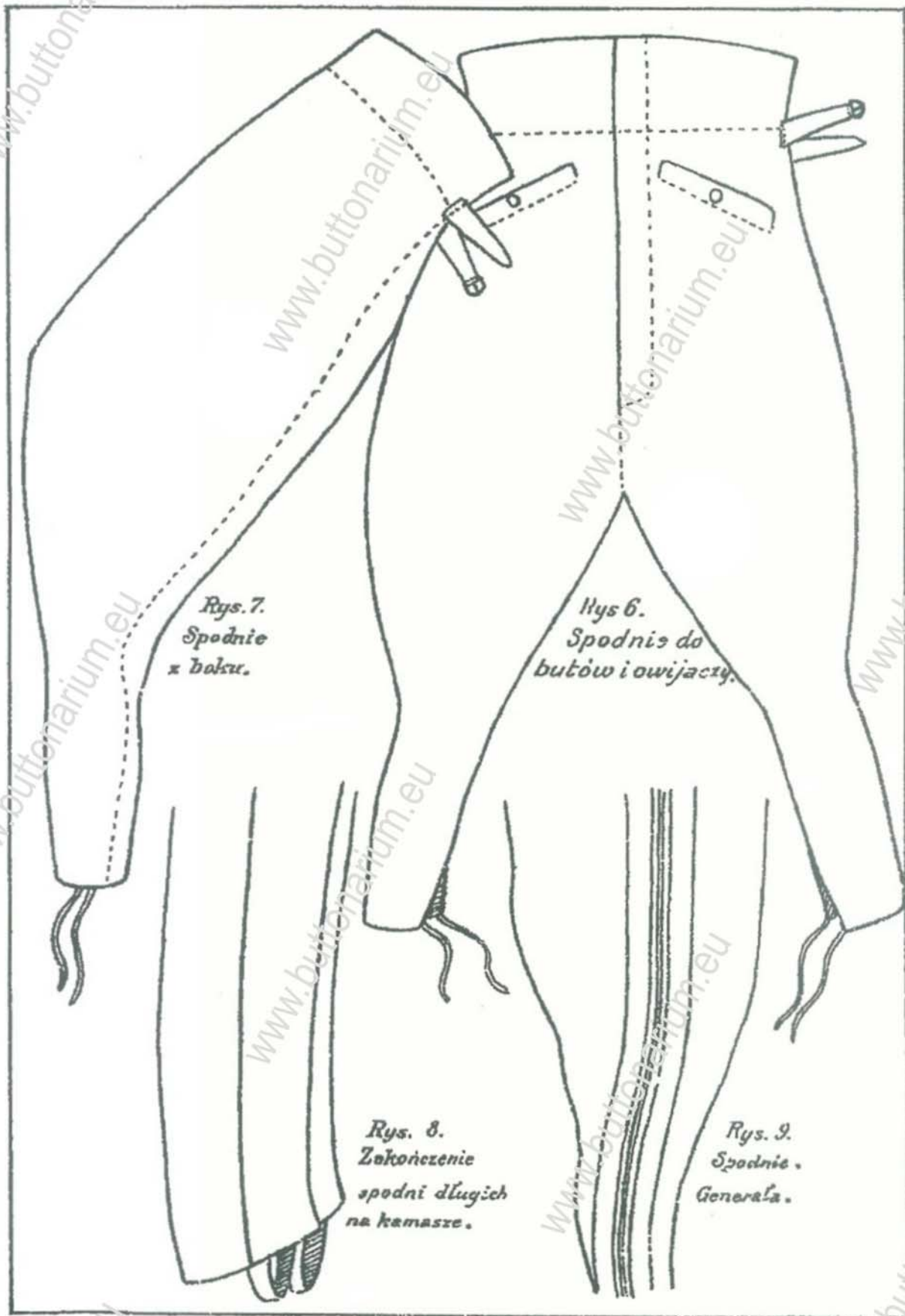

Rys. 7.  
Spodnie  
z boksu.

Rys. 6.  
Spodnie do  
butów i owijaczy.

Rys. 8.  
Zakończenie  
spodni długich  
na kamasze.

Rys. 9.  
Spodnie.  
Generała.

Spodnie:

TABLICA IV.

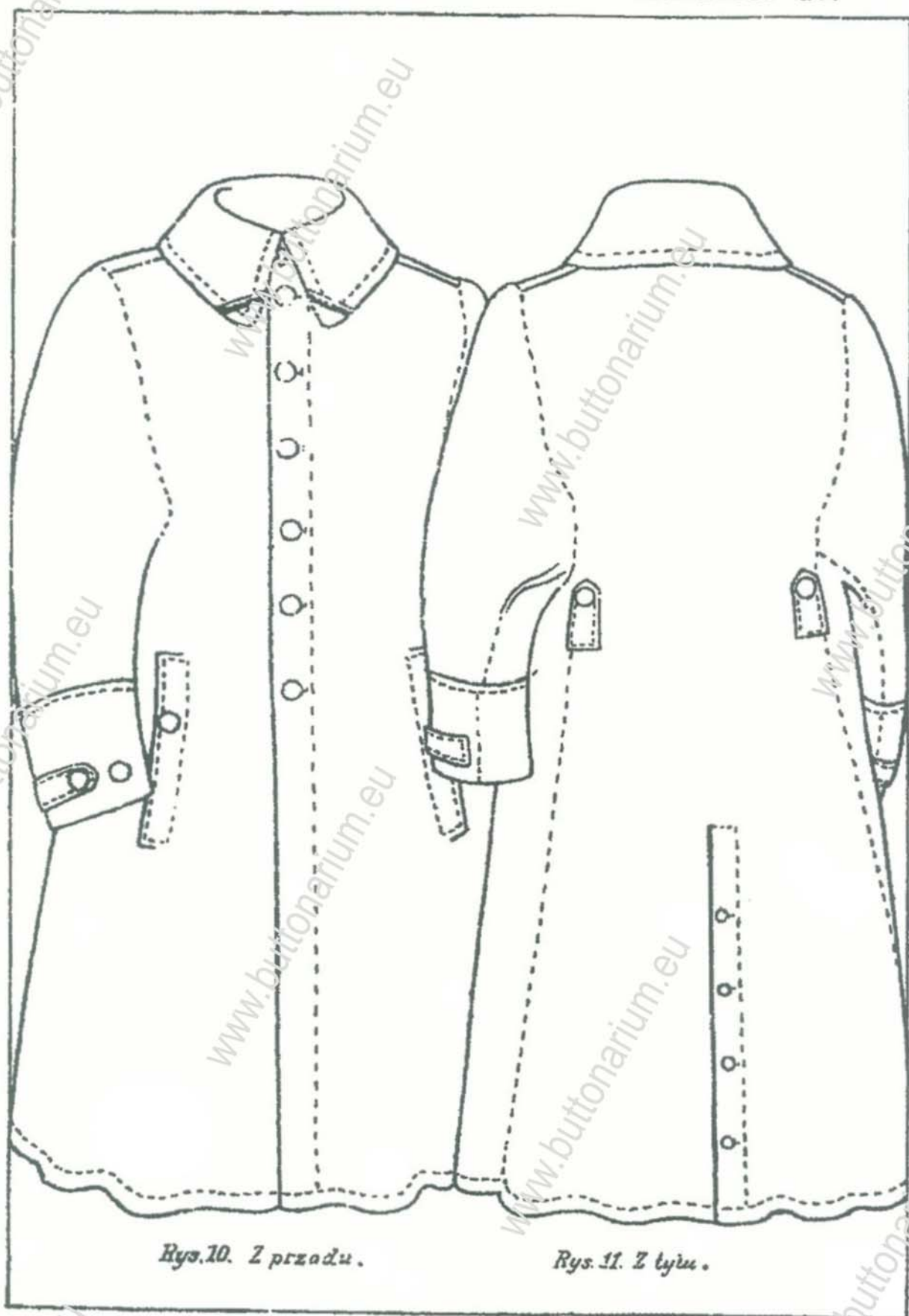

Rys. 10. Z przodu.

Rys. 11. Z tyłu.

Płaszcz.

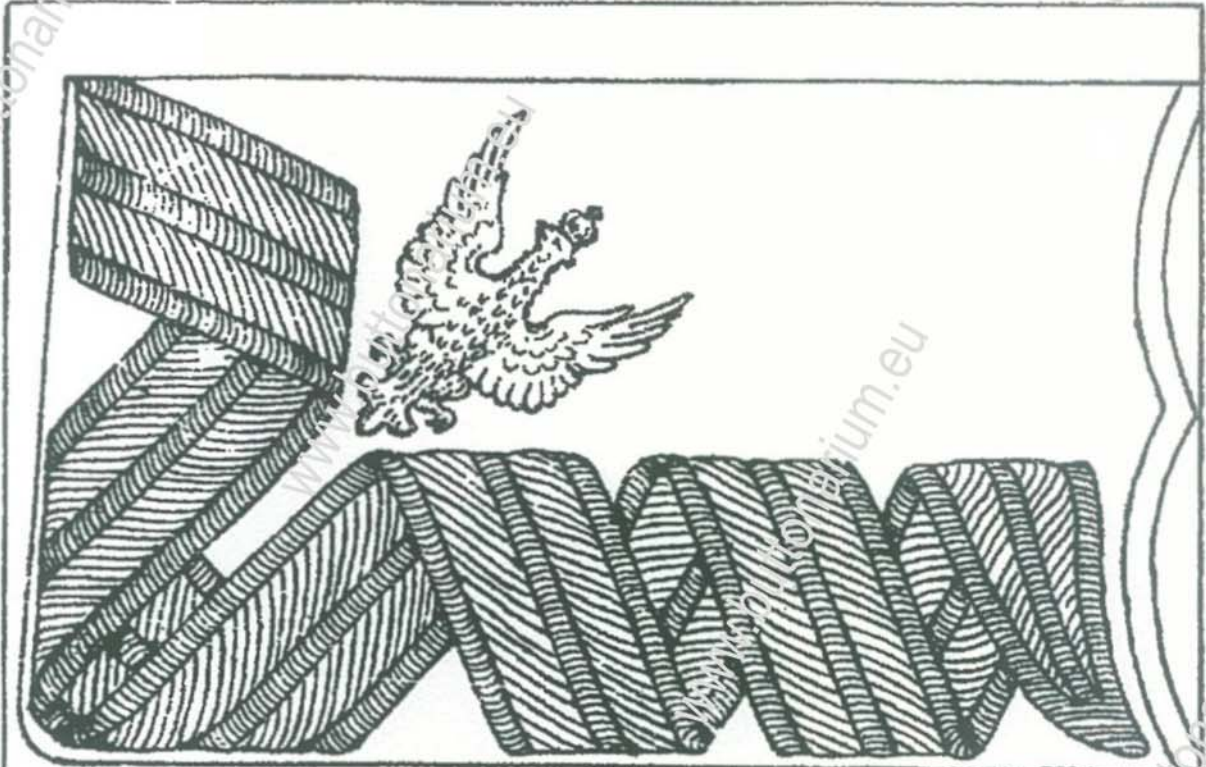

Rys.12. Łapka (p-atka) na kołnierzu u kurtki generała (wielkość prawdziwa)

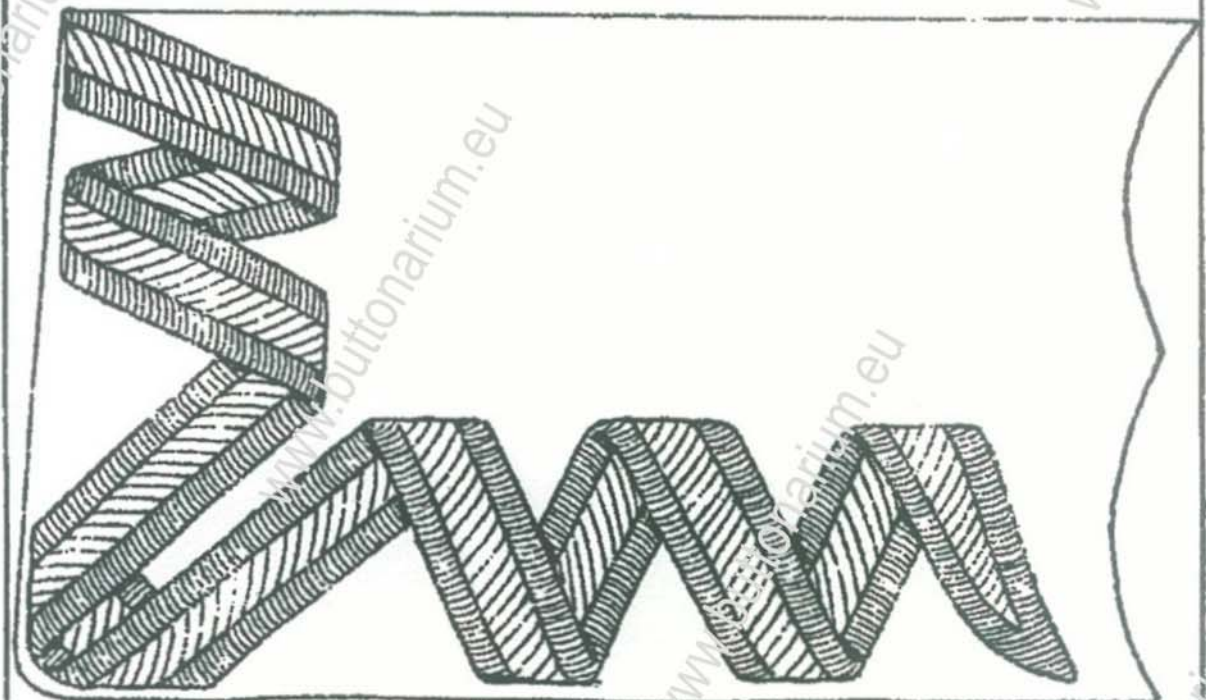

Rys.13. Łapka (p-atka) barwna bez wypustki na kołnierzu kurtki oficera.  
(wielkość prawdziwa)

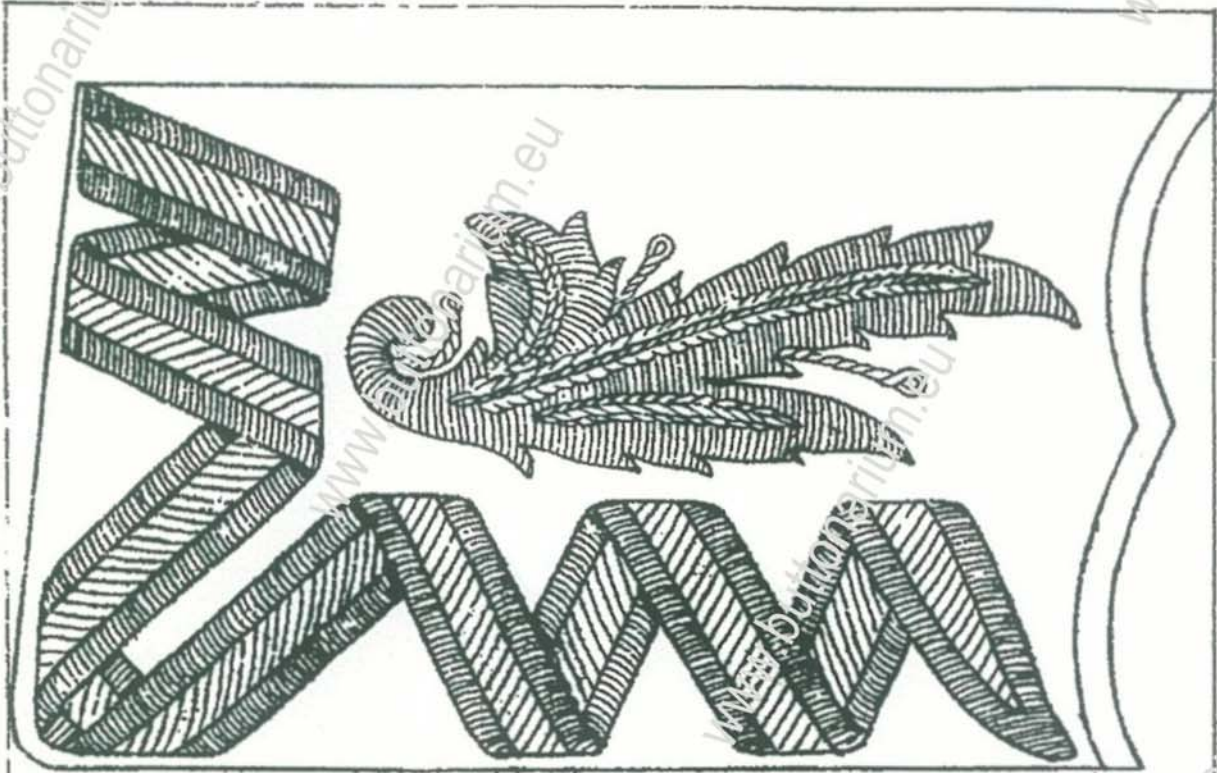

Rys. 12. Zapinka (patka) barwy kurtki - z barwną wypustką i godłem na kołnierzu kurtki oficera (intendentury) (wielkość prawdziwa).



Rys. 15. Zapinka (patka) barwna z wypustką na kołnierzu kurtki szeregowego (sapera). (wielkość prawdziwa).

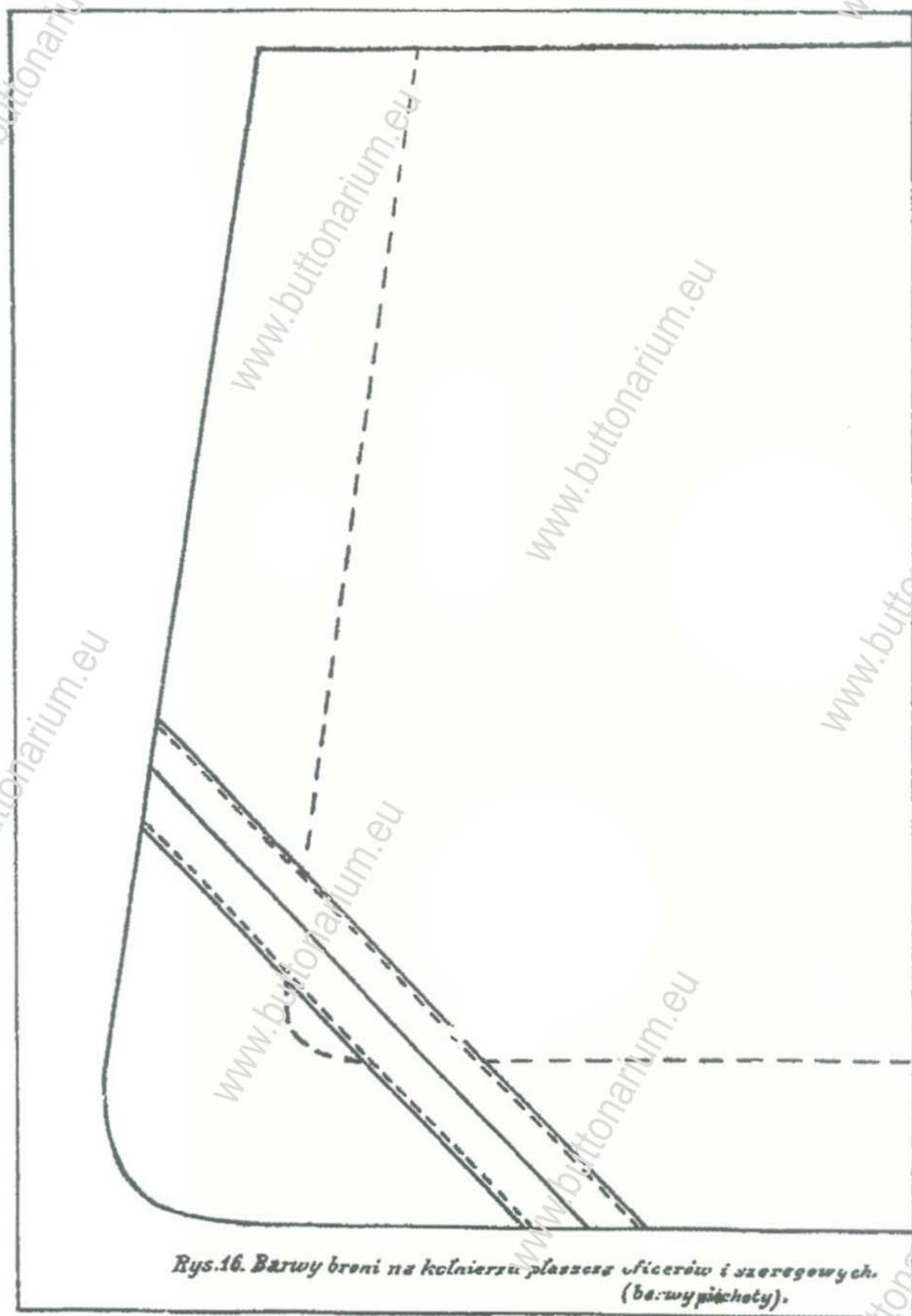

Rys.16. Barwy broni na kołnierzu płaszczu oficerów i szeregowych.  
(bz. wypięchoty).

Kołnierz płaszcza: (wielkość prawdziwa).

Rys 18. Naramiennik oficera wyższego (podpułkownika), pułkownika na trzy gwiazdki; major, jedne

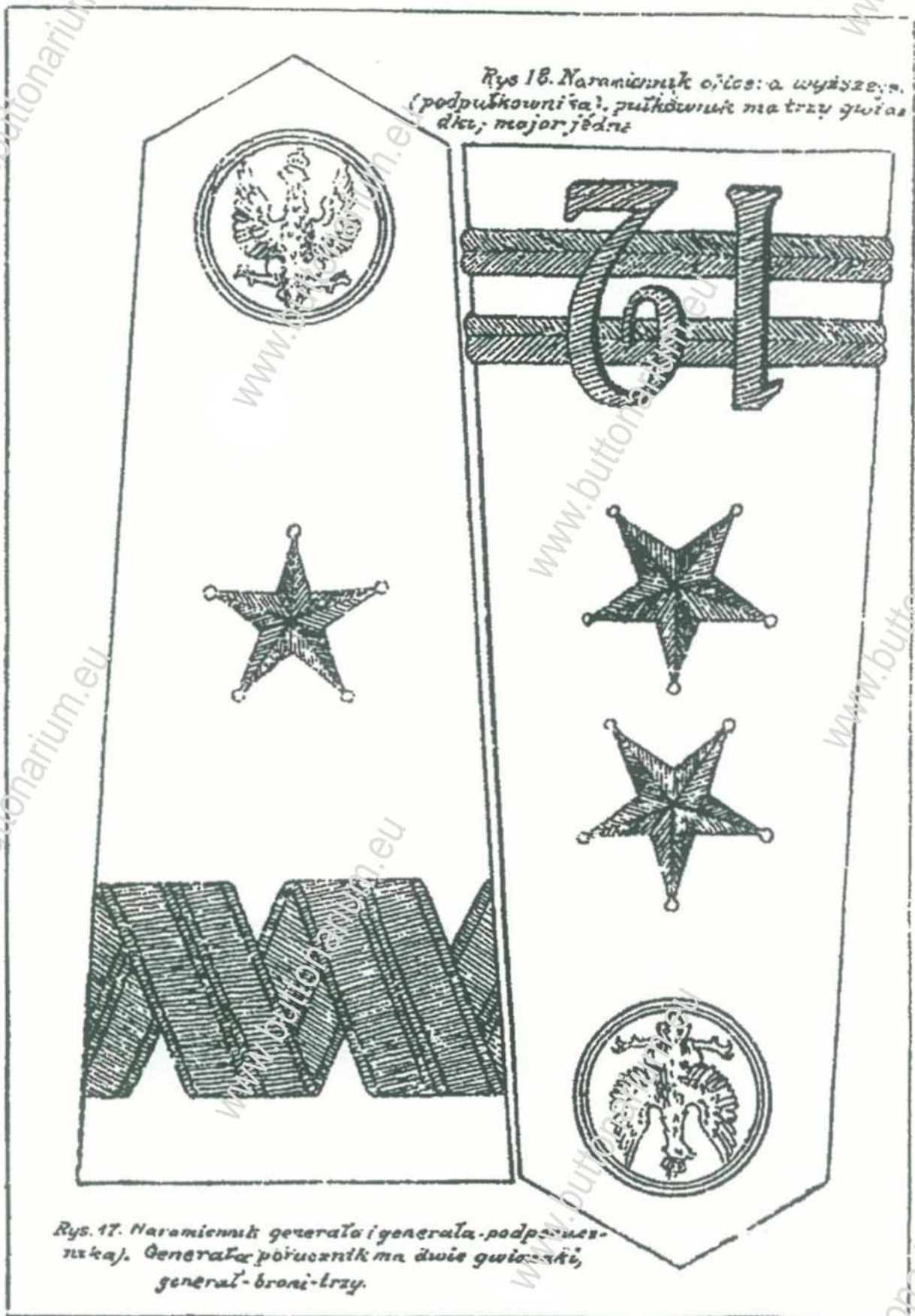

Rys. 17. Naramiennik generała i generała-podpułkownika. Generał-podpułkownik ma dwie gwiazdki, generał-broni-łrzy.

Naramienniki: (wielkość praw aźwca)

Rys. 20. Naramiennik podchorążego.

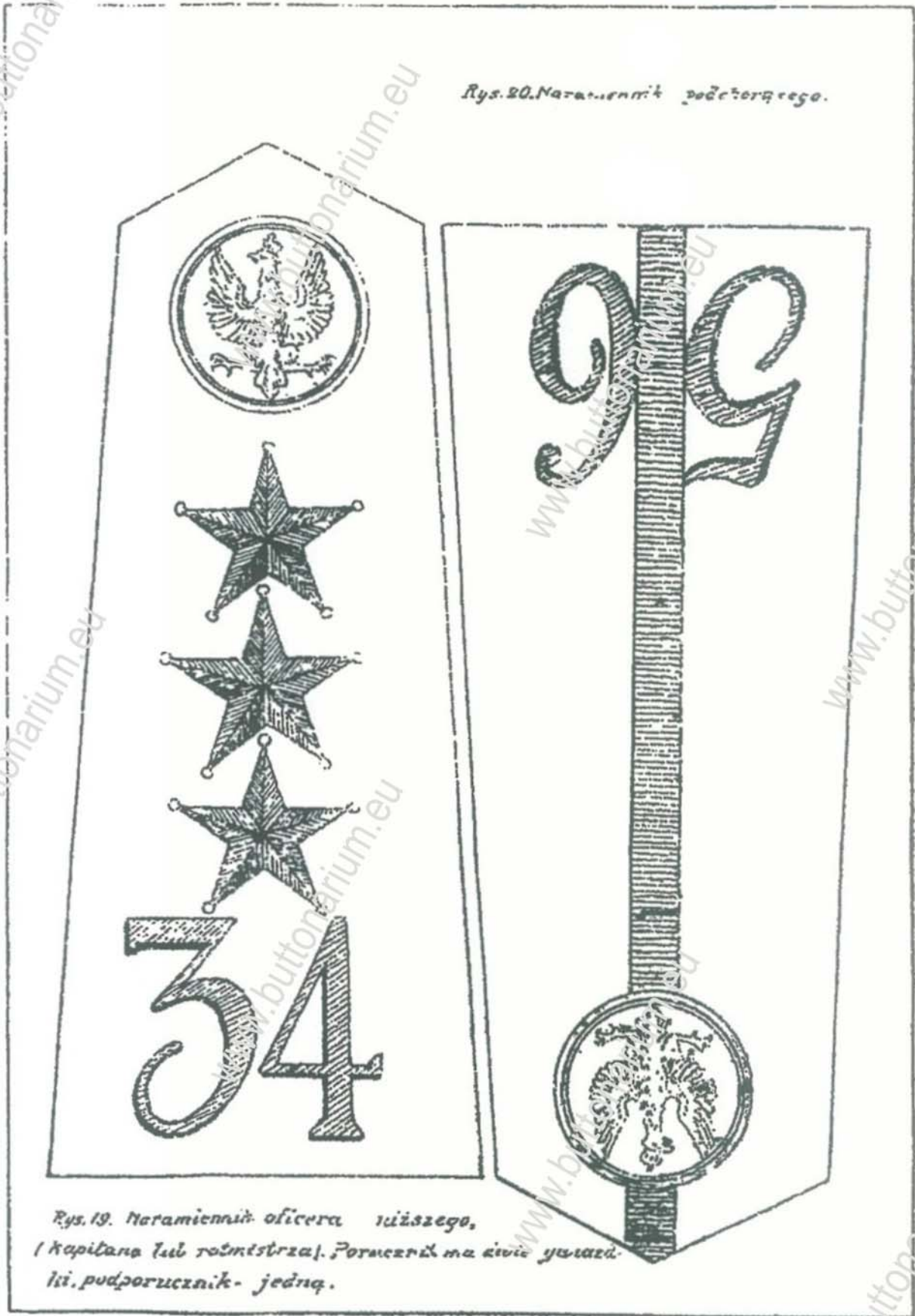

Rys. 19. Naramiennik oficera wyższego,  
 (kapitana lub rotmistrza). Porucznik ma dwie gwiazdy,  
 ksi. podporucznik - jedną.

Naramienniki: (wielkość prawdziwa).

TABLICA IX<sup>a</sup>

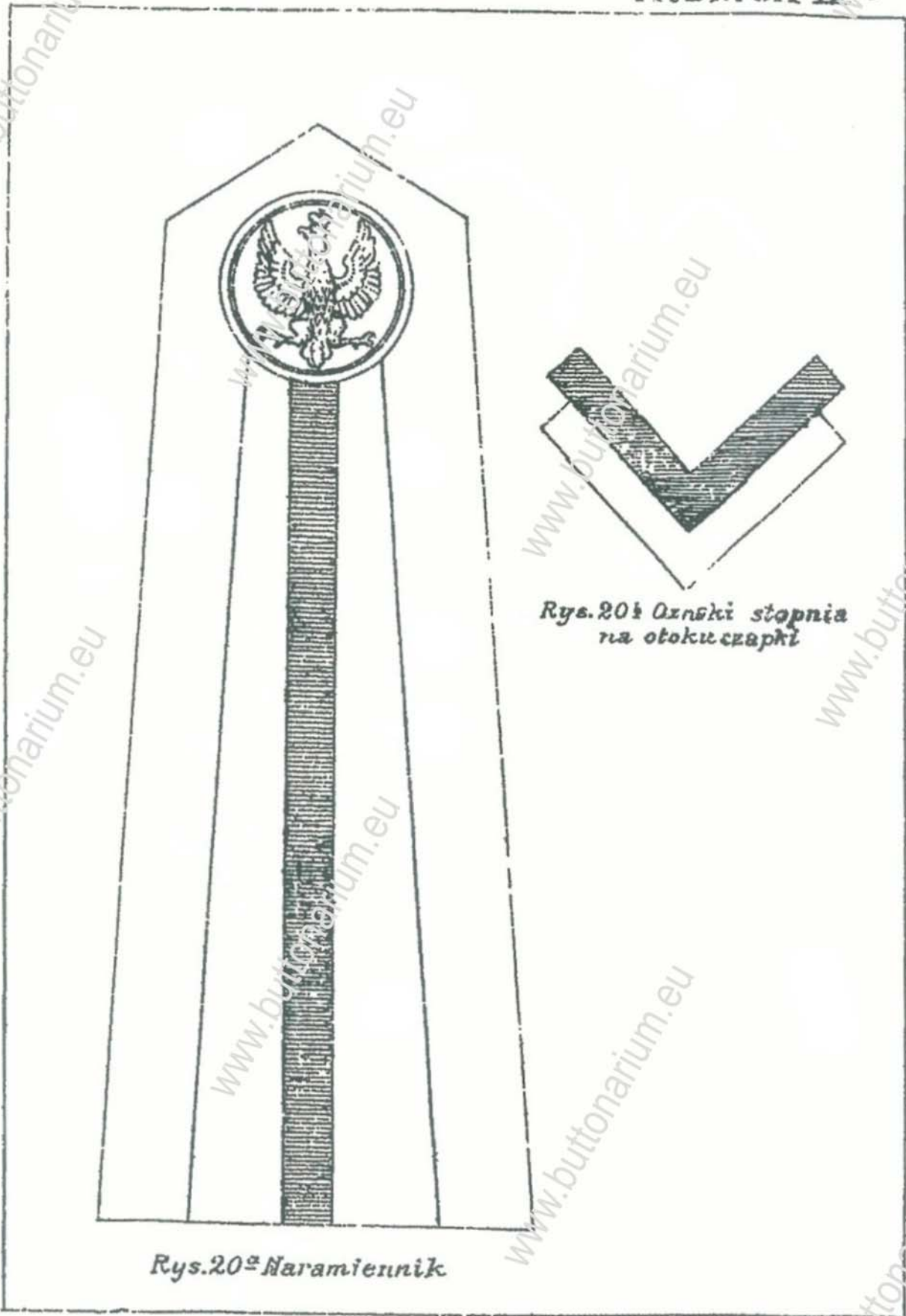

Rys. 20<sup>a</sup> Naramiennik

Rys. 20<sup>b</sup> Ozński stopnia  
na otoku czapki

Oznaki wachmistrza powiatowego  
żandarmerji polowej.



TABLICA X.

Rys. 22. Naramiennik sierżanta,  
(wachtmistrza) liniowego.

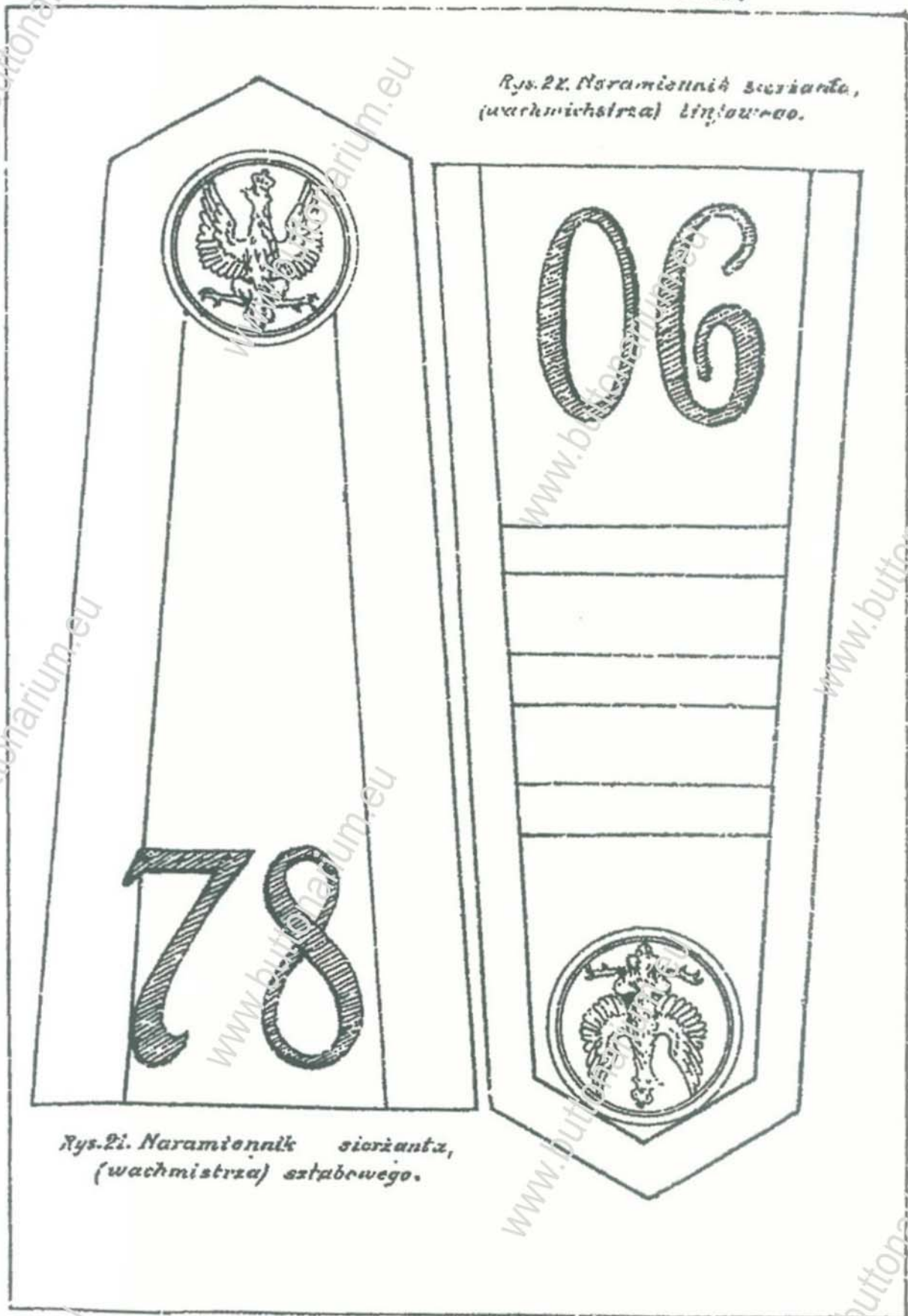

Rys. 21. Naramiennik sierżanta,  
(wachtmistrza) sztabowego.

Naramienniki: (wielkość prawdziwa).

TABLICA XI.

Rys. 24. Naramiennik kupała,  
(artylerji konnej).

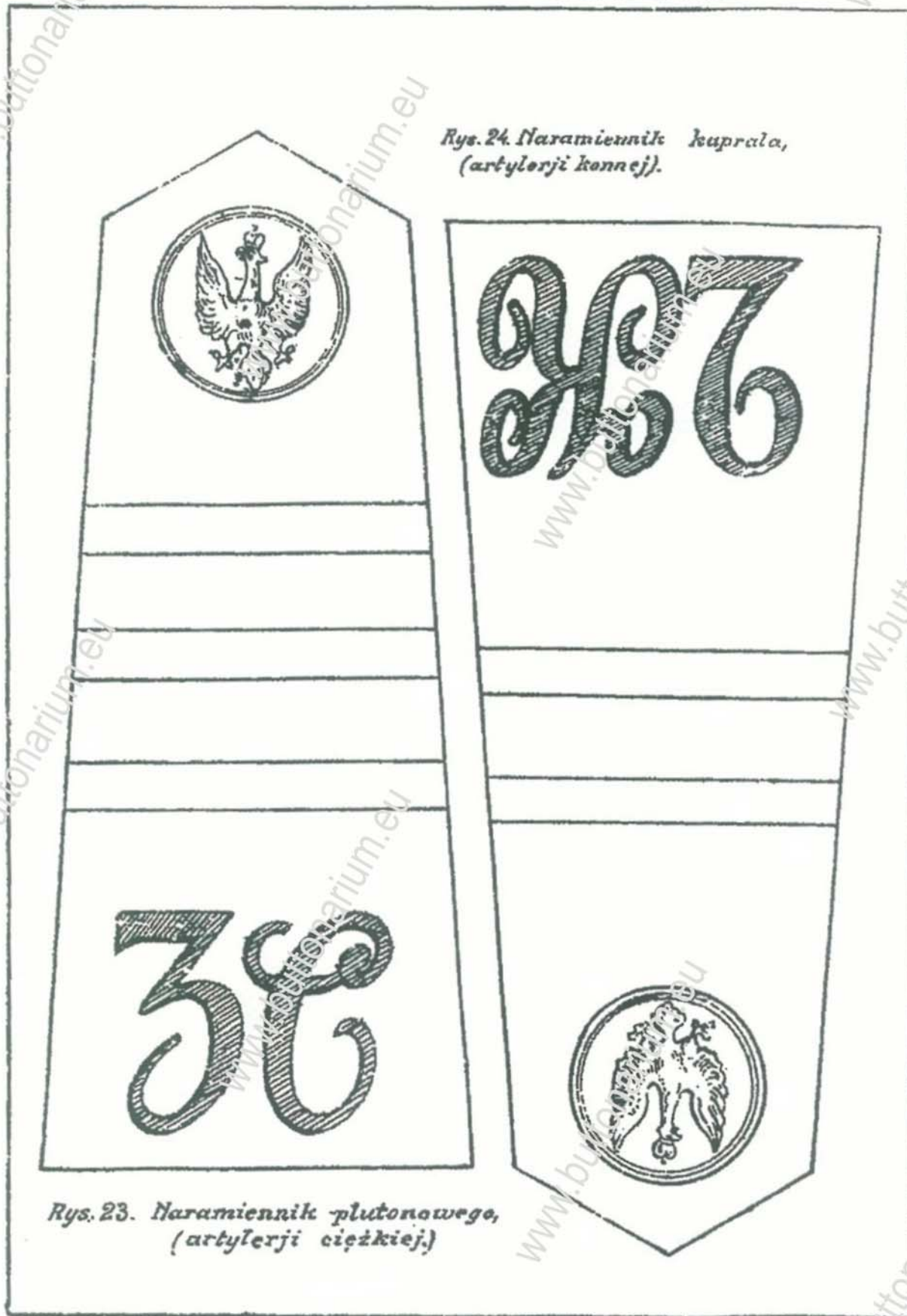

Rys. 23. Naramiennik plutonowego,  
(artylerji ciężkiej).

Naramienniki: (wielkość prawdziwa).

TABLICA XVII.

Rys. 26. Naramiennik szeregowca  
(bataljonu mostowego).

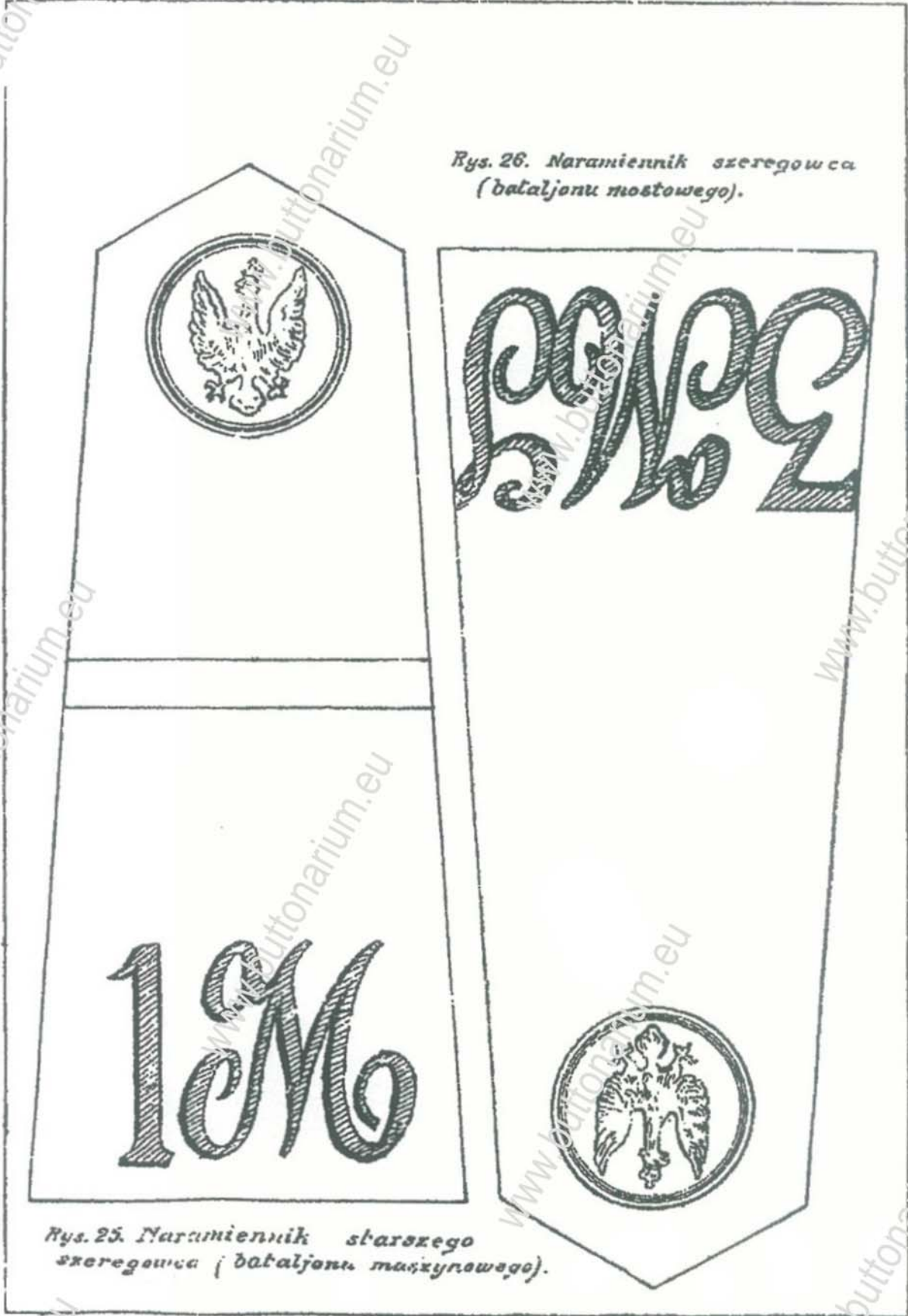

Rys. 25. Naramiennik starszego  
szeregowca (bataljonu maszynowego).

Naramienniki: (wielkość naturalna).

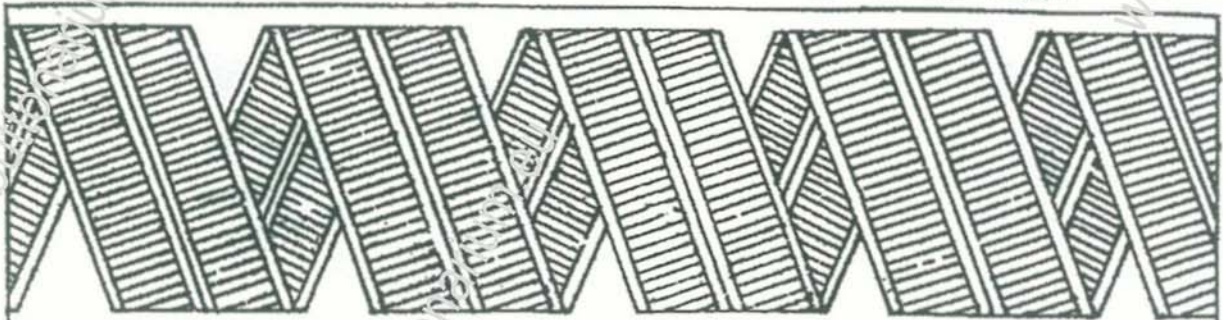

Rys. 27. Wzór naszywania kołnierzy na czapce  
i na wyłogach rękawów generałów  
(wielkość prawdziwa).

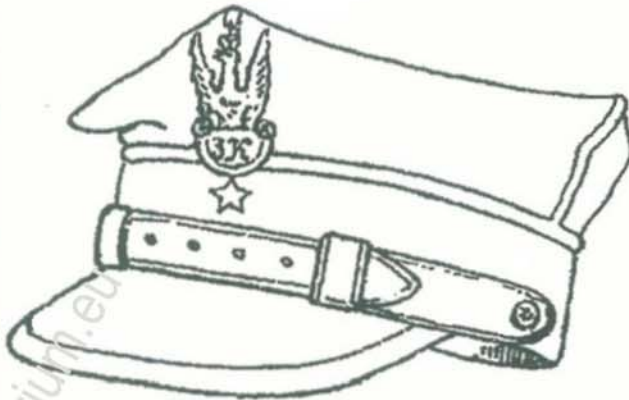

Rys. 28. Czapka chorążiego

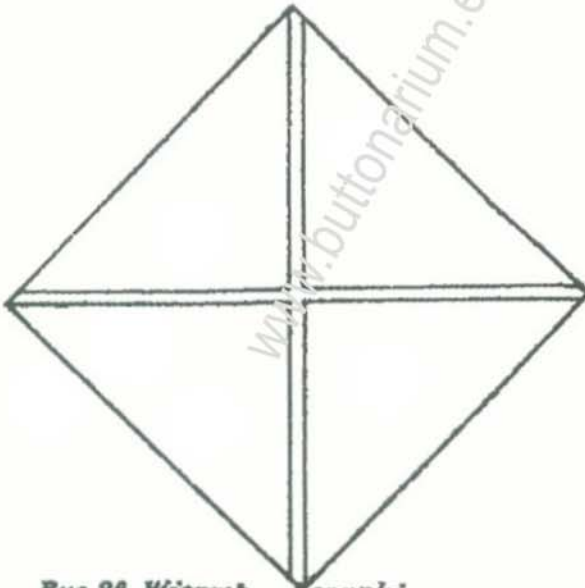

Rys. 29. Wierzch  
czapki  
chorążego

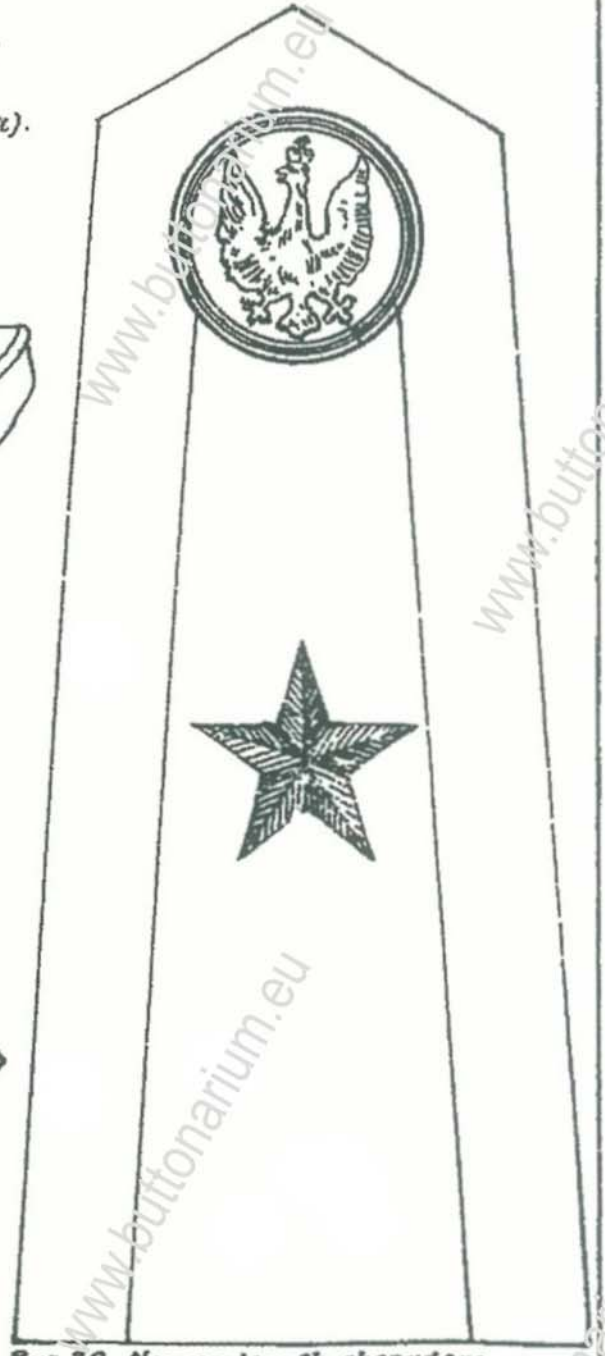

Rys. 30. Naramiennik chorążego  
(wielkość prawdziwa).

TABLICA XIV.

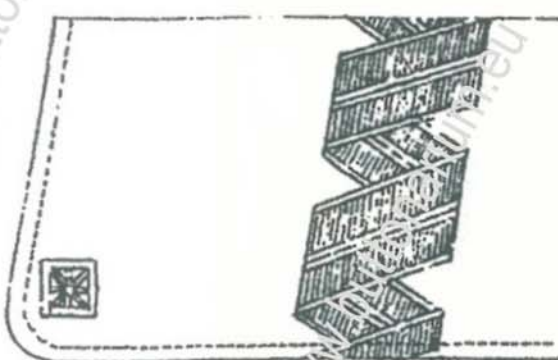

Rys. 31. Kołnierz kurtki urzędnika wojskowego V rangi.



Rys. 32. Kołnierz kurtki urzędnika wojskowego VII rangi.

VI ranga - trzy roz.  
VIII ranga - jedna.



Rys. 33. Kołnierz kurtki urzędnika wojskowego IX rangi.

I ranga - dwie rozetki.  
II ranga - jedna - rozetka.



Rys. 34. Róg kołnierza płaszcza urzędnika wojskowego V rangi.

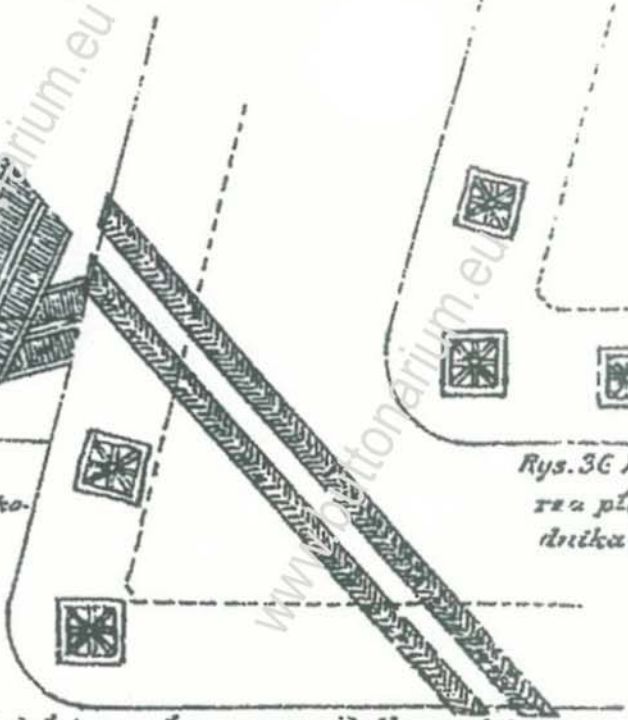

Rys. 36. Róg kołnierza płaszcza urzędnika IX rangi.

Rys. 35. Róg kołnierza płaszcza urzędnika wojsk. VII rangi.

Kołnierze urzędników wojskowych. - (1/2 wielkości prawdziwej.)

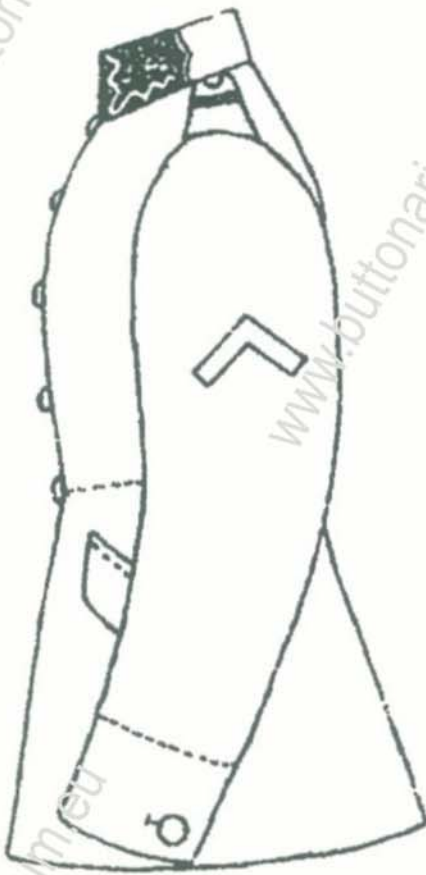

Rys. 37. Sposób naszywania  
sznaki na rękawach doboszców  
trębaczcy i muzykantów.

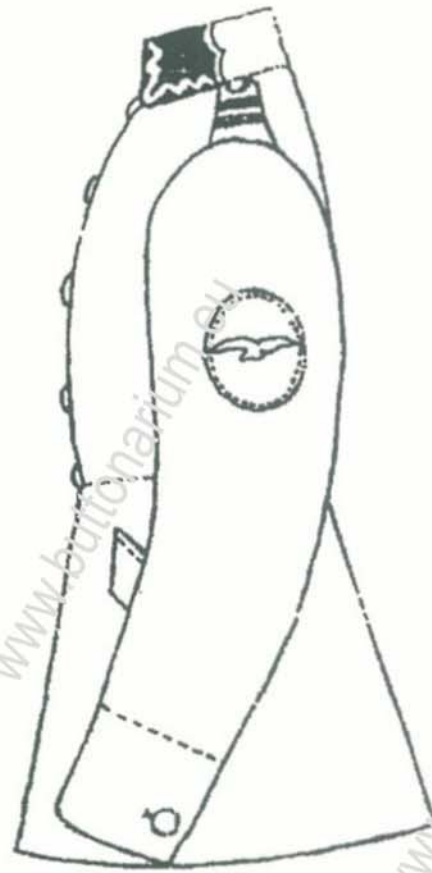

Rys. 39 Sposób naszywania  
godła oddziałów specjal-  
nych na lewym  
rękawie.

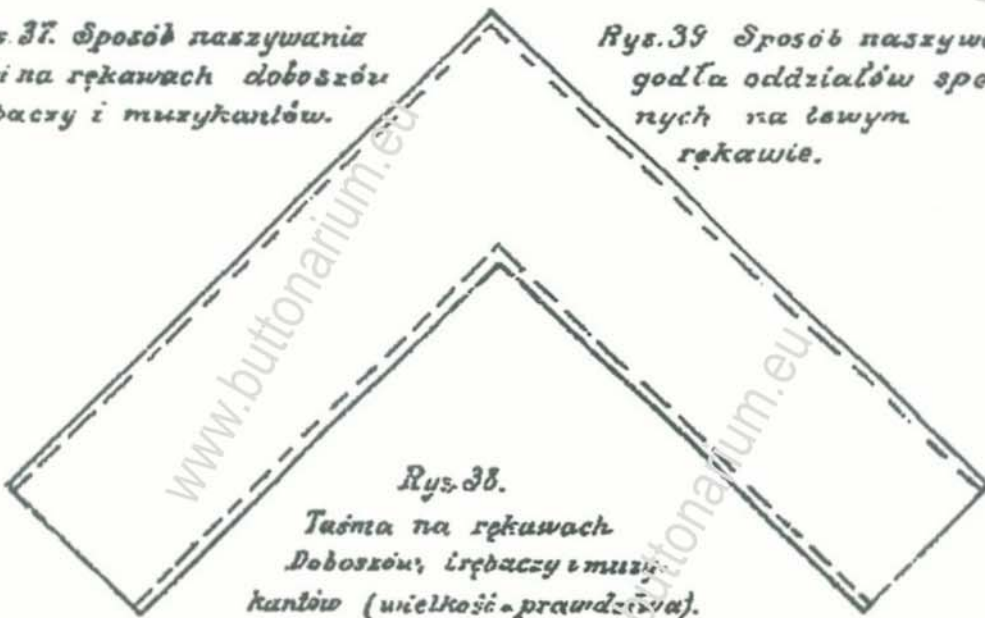

Rys. 38.  
Taśma na rękawach  
Doboszców, trębaczcy i muzy-  
kantów (wielkość - prawdziwa).

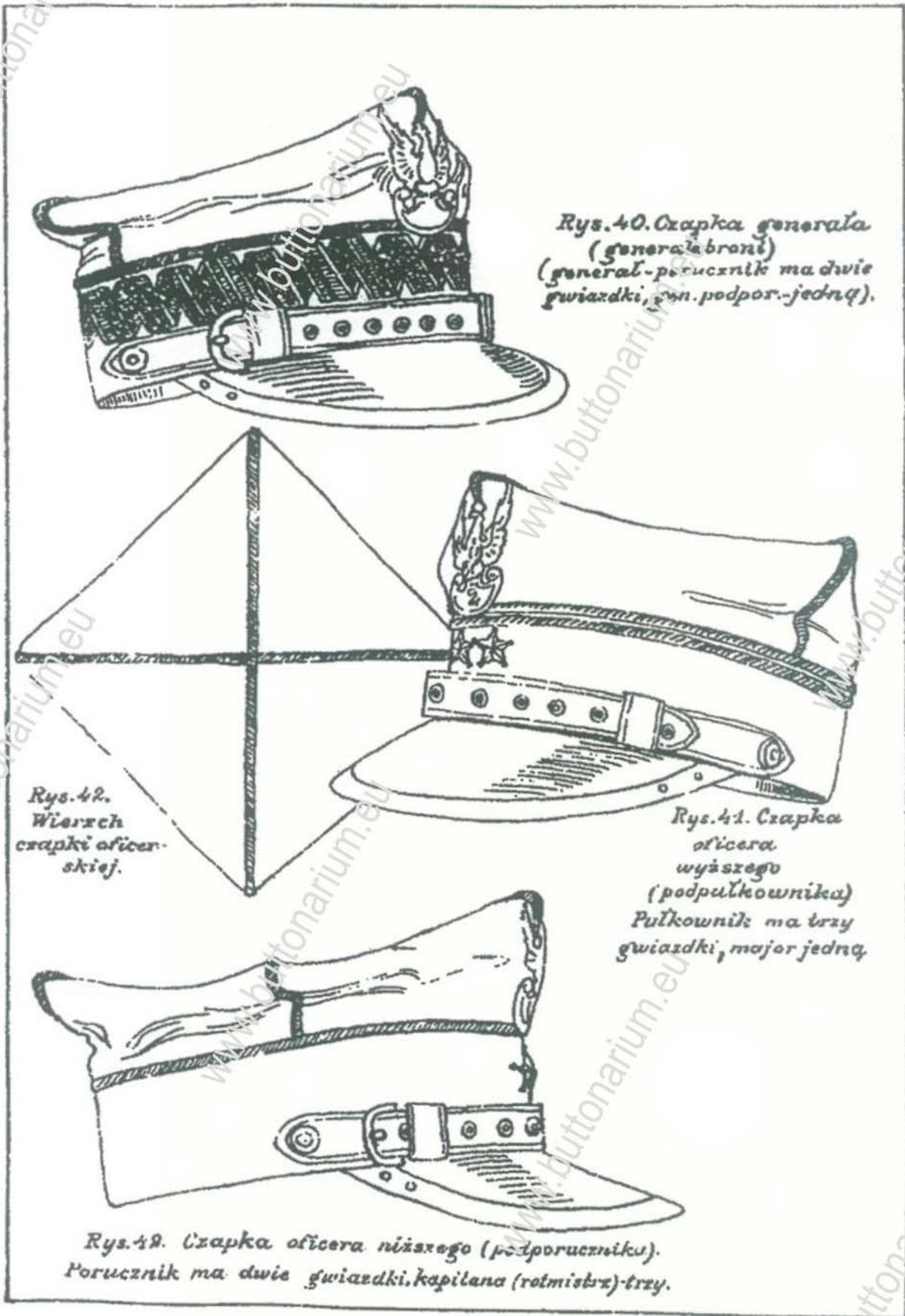

Czapki oficerskie.

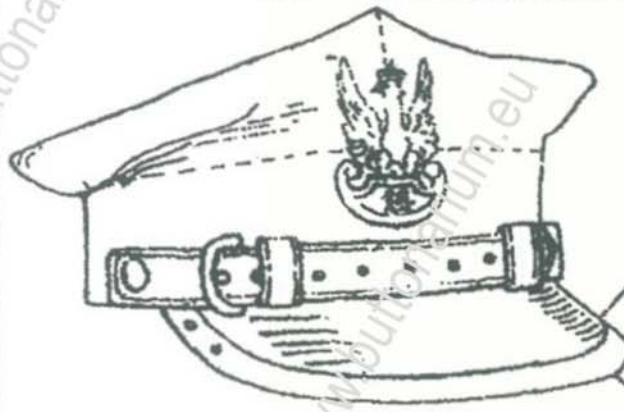

Rys. 44. Czapka szeregowca.

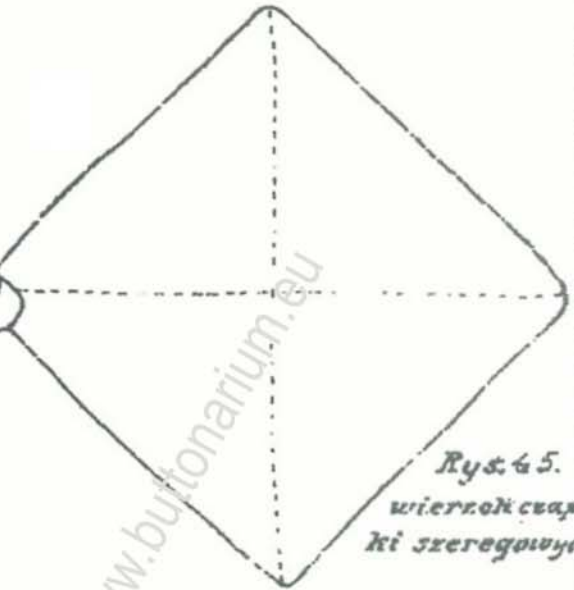

Rys. 45. wierzoch czapki szeregowych

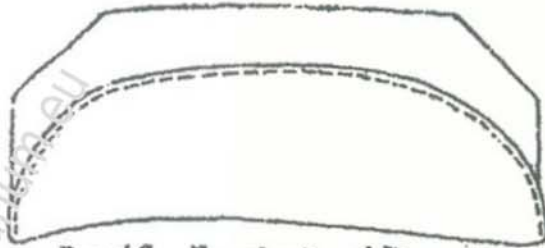

Rys. 46. Murażorka (dla wojskowych wszystkich stopni)



Rys. 48. Orzełek na czapki oficerów i szeregowych (wielk. prowadz.)

1 2 3 5 6 7 8 9 0

Liczby umieszczają na tarczy orzełka.



Szt. gen.

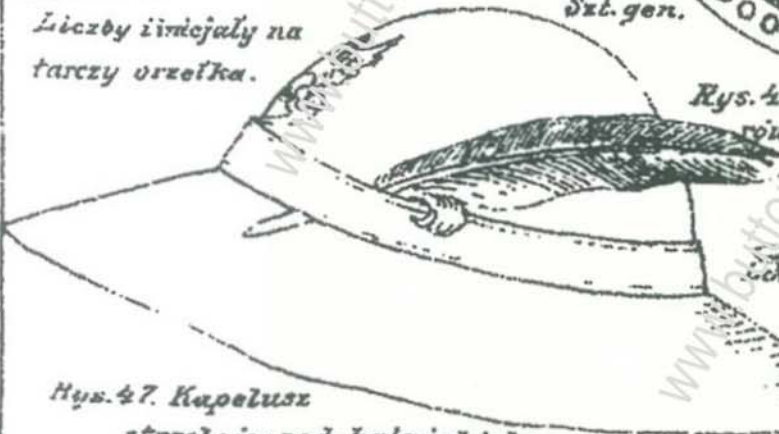

Rys. 47. Kapelusz strzelców podhalańskich.

*Wojak*  
*Schutz med. Water. Altruch. i. Junc.*  
*Schola Jsten. Ducha*  
*podcho den. rus. wa.*  
*rałyeh. lura. Sqdown. si. e.*



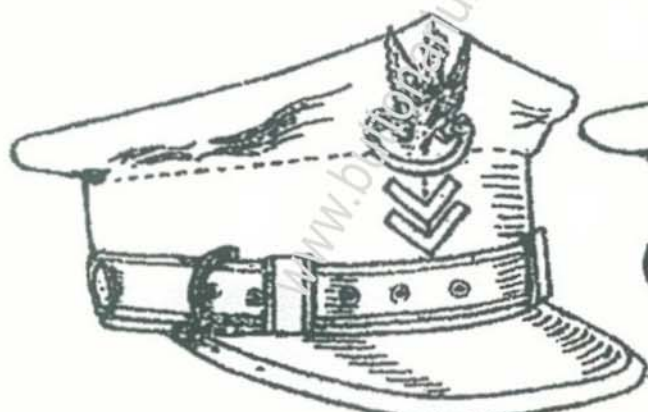

Rys. 43 = Sierżanta (wachmistrza) sztabowego.

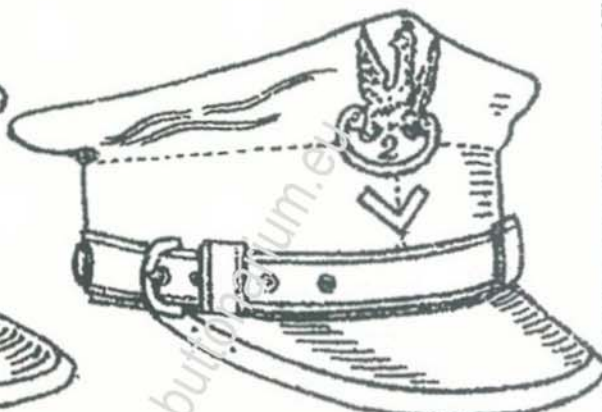

Rys. 44 = Podchorążego.

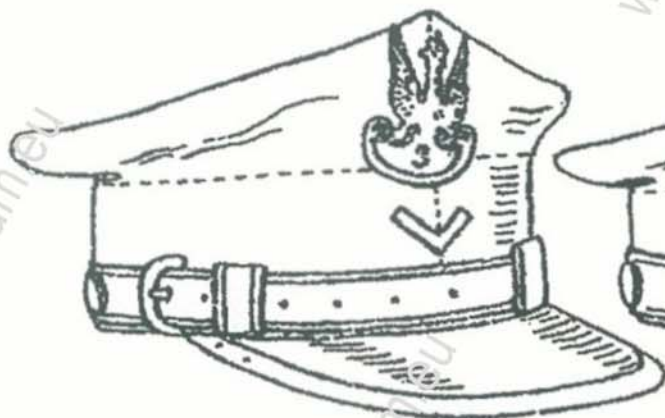

Rys. 45 = Sierżanta (wachmistrza) linjowego.

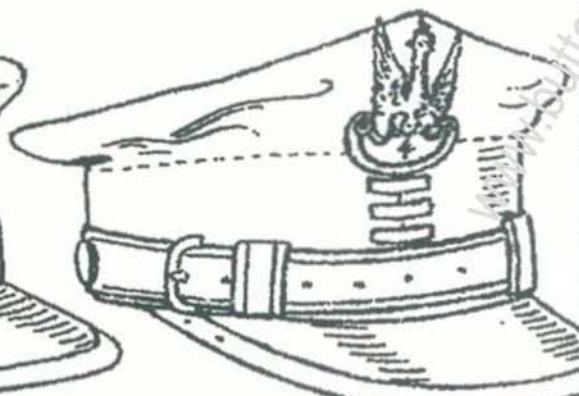

Rys. 46 = Plutonowego.

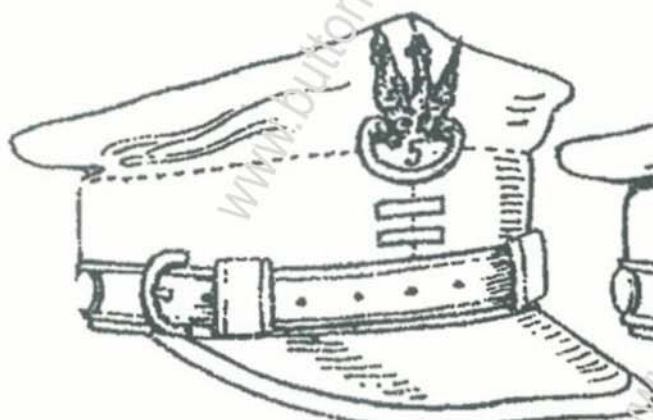

Rys. 47 = Kaprała.

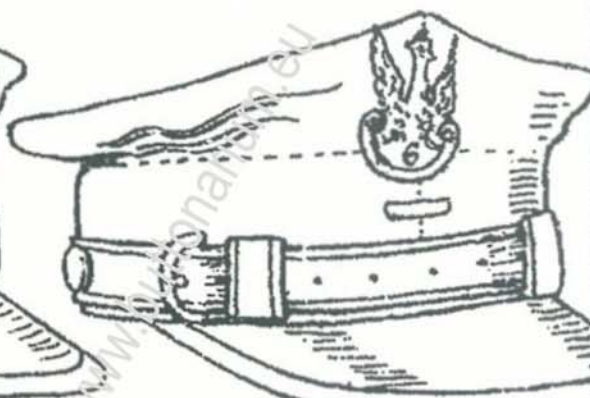

Rys. 48 = St. szeregowca.

Czapki Podoficerów.

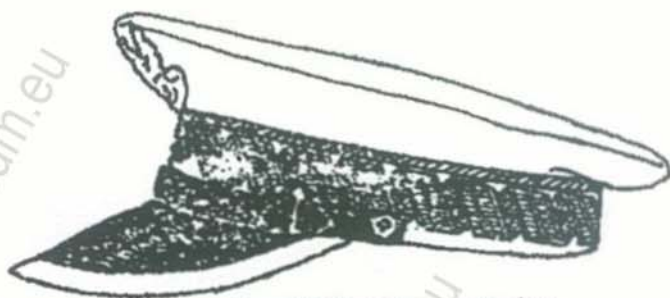

Rys. 49. Czapka urzędnika wojsk. V. rangi.

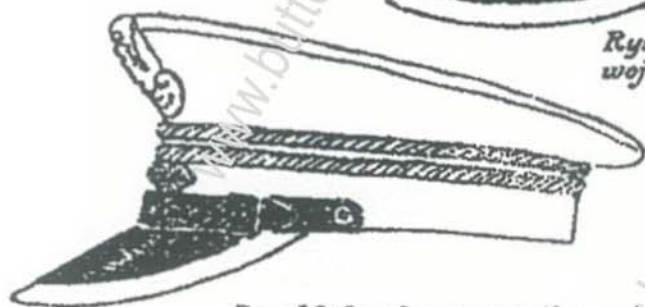

Rys. 50. Czapka urzędnika wojsk. VII rangi.  
Urzednicy VI. rangi mają trzy rozetki, VIII rangi - jedną.

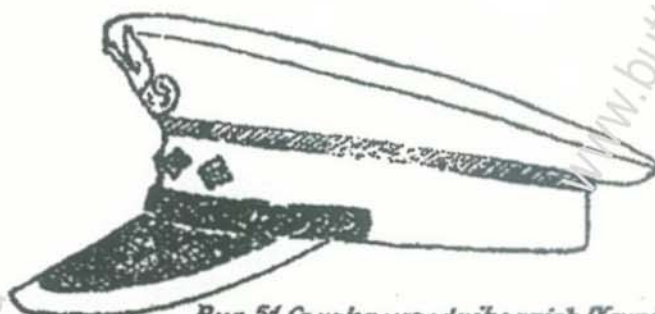

Rys. 51. Czapka urzędnika wojsk. IX rangi.  
Urzednicy X rangi mają dwie rozetki.  
XI rangi - jedną.



Rys. 52. Orzełek na czapki urzędników wojsk (wielk. prawdziwa)



Rys. 53. Rozetka na czapki i kołnierze urzędników wojskowych (wielk. prawdziwa)

Czapki urzędników wojskowych.

TABLICA XIX.

Na kołnierzu kurtki:

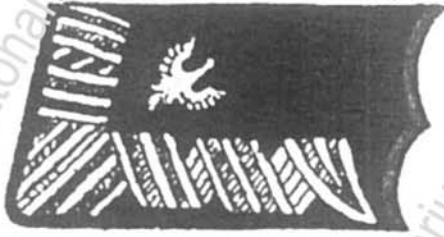

Rys. 54.

Generałowie.

Na kołnierzu płaszcza:



Rys. 55.



Rys. 56.

Oficerowie Sztabu Generalnego:



Rys. 57.

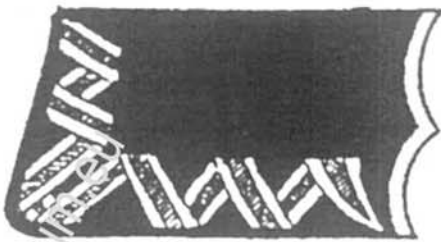

Rys. 58.

Piechota:



Rys. 59.

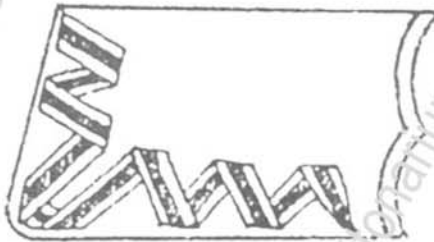

Rys. 60.

Strzelcy Podhalańscy:

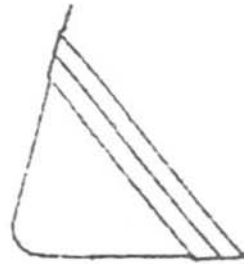

Rys. 61.

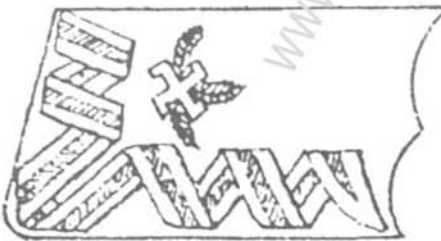

Rys. 62.

Ułani.



Rys. 63.

Rozróżnianie rodzajów wojsk:

( $\frac{1}{2}$  wielkości prawdziwej.)

TABLICA XX

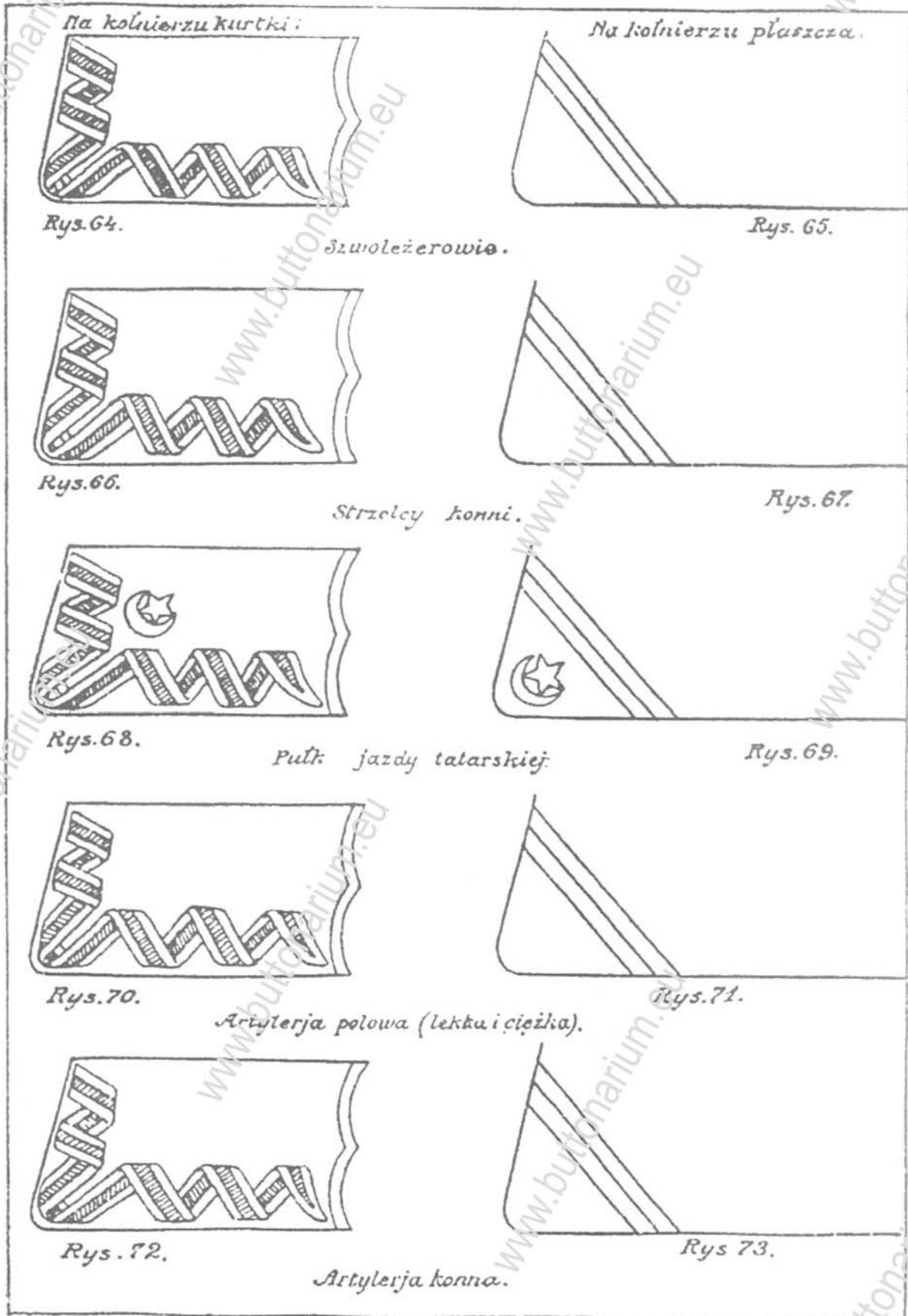

Rozróżnianie rodzajów wojski.

( $\frac{1}{3}$  wielkości prawdziwej.)

TABLICA XXI.

Na kołnierzu kurtki.



Rys. 74.

Inżynierowie wojskowi i saperzy.

Na kołnierzu płaszczu.



Rys. 75.



Rys. 76.

Wojska łączności.



Rys. 77.



Rys. 78.

Wojska samochodowe.



Rys. 79.



Rys. 80.

Wojska kolejowe



Rys. 81.



Rys. 82.

Wojska lotnicze

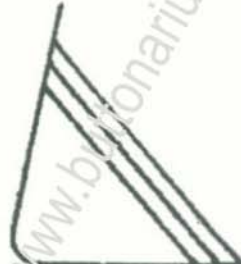

Rys. 83.

Rozróżnianie rodzajów wojsk.  
(w wielkości prawdziw.)

TABLICA XIII

Na kołnierzu kurtki:



Rys. 84.

Na kołnierzu płaszcza

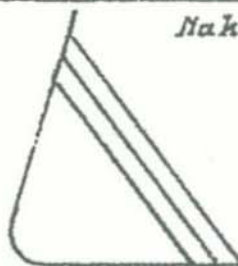

Rys. 85.

Strzelcy graniczni.

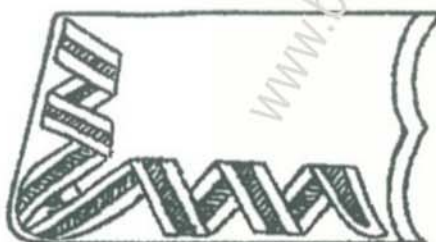

Rys. 86.



Rys. 87.

Zandarmesjz.



Rys. 88.



Rys. 89.

Wojska Taborowe



Rys. 90.



Rys. 91.

Lekarze medycyny



Rys. 92.

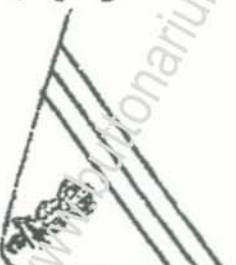

Rys. 93.

Lekarze weterynaryjni.

Rozróżnianie rodzajów wojsk.

(Wz. wisik. prawdz.)

TABLICA XXIII.

Na kołnierzu kurtki:



Rys. 94.

Na kołnierzu płaszcza:



Rys. 95.

Oficerowie korpusu sądowego.



Rys. 96.



Rys. 97.

Topografowie i inżynierowie wojskowi.



Rys. 98.



Rys. 99.

Oficerowie intendentury.



Rys. 100.



Rys. 101.

Oficerowie gospodarczy.



Rys. 102.

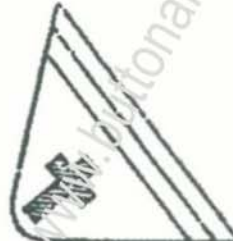

Rys. 103.

Duchowieństwo

Rozróżnianie rodzajów wojsk.

(z wielk. prawdziw.)



Rys. 104. Szkoła podoficerskich.



Rys. 105. Szkoła podchorążych.



Rys. 106. Szkoła aplikacyjna.



Rys. 107. Szkoła topografów i geodetów wojskowych.



Rys. 109. Szkoła lekarzy weterynaryjnych.



Rys. 108. Szkoła lekarzy.



Rys. 110. Szkoła oficerów korpusu sądowego.

Godło na patce kołnierza  
(wielk. prawd.)





Rys. 111. Generalów  
i of. sztabu generaln.



Rys. 112. Strzel-  
ców podhal.



Rys. 113. Pułku jazdy tatrskiej



Rys. 115. Of. intendentury.



Rys. 11701. kancelaryjnych.



Rys. 116. Of. Gospodarczych

Godła na patce kołnierza (wielk. prawdz).



Rys. 114. Kapelanów  
wyznania rzymsko  
katolickiego.



Rys. 114<sup>a</sup>. Kapelani  
wyznania  
ewangelickiego



Rys. 114<sup>b</sup>. Kapelana  
wyznania  
prawosławnego



Rys. 114<sup>c</sup> Kapelana  
wyznania  
marjawickiego



Rys. 114<sup>d</sup>. Kapelana  
religji mahometańskiej

Godła na palce kapelanów wojsk. (wielkość prawdziwa)

TABLICA XXX

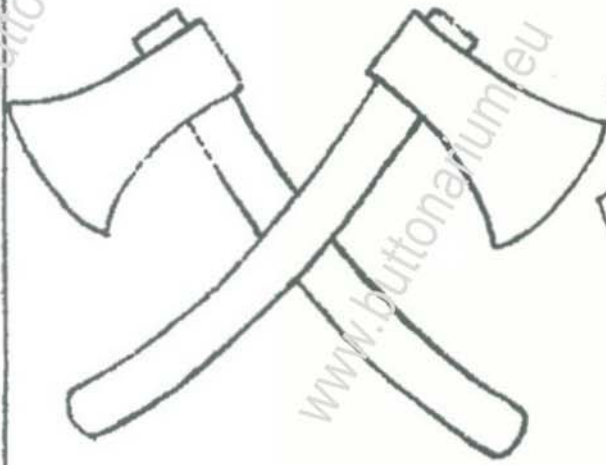

Rys. 119. Kompanji i szwadronów technicznych.

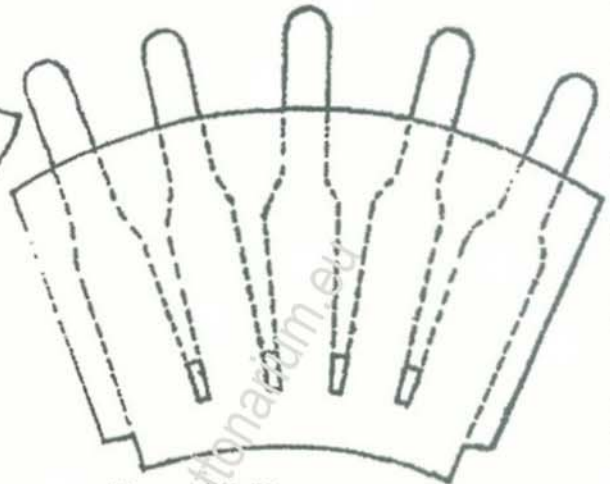

Rys. 120. Kompanji i szwadronów karabinów maszynowych.



Rys. 121. Człgów.

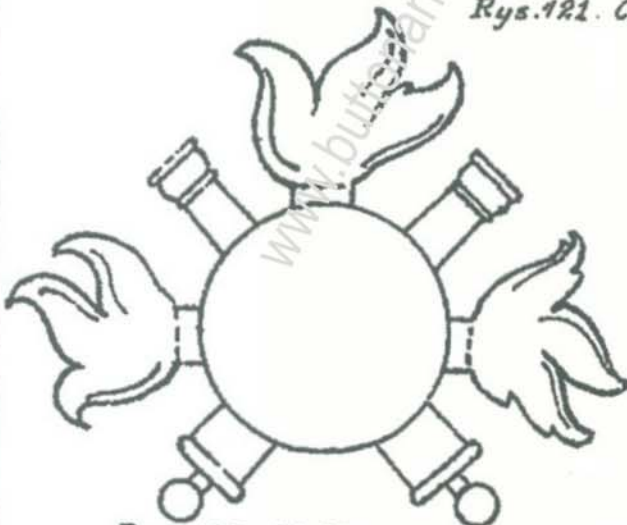

Rys. 122. Ciężkich miotaczy min.



Rys. 123. Wojsk kolejowych.

Godła na lewym rękawie (wisk. prawdz.)



Rys. 124. Pociągów i samochodów pancernych.

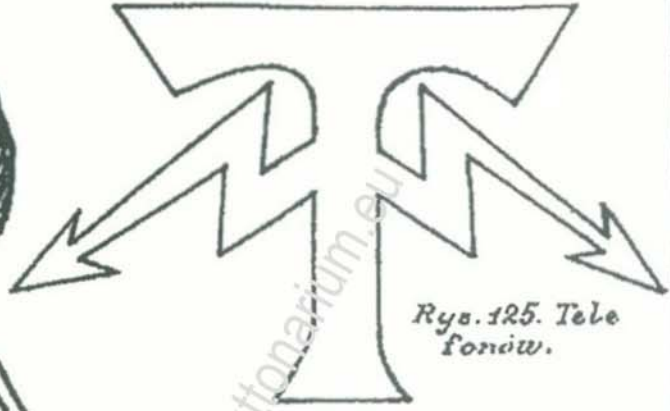

Rys. 125. Tele fonów.

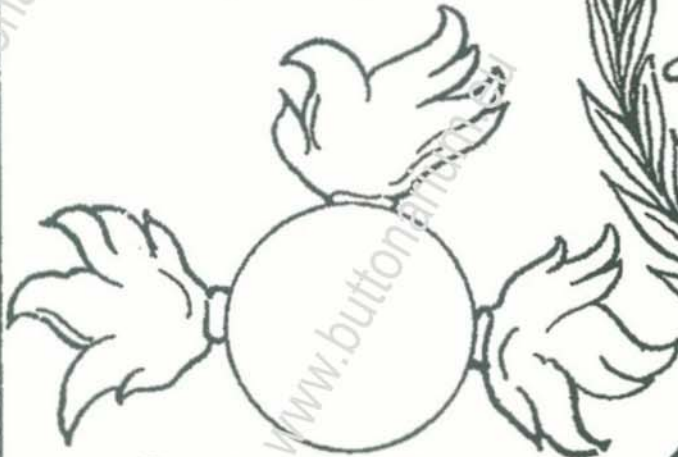

Rys. 126. Kompanji szturmowych.



Rys. 127. Oficerów chemików.



Rys. 128. Wojsk lotniczych.

Godła na lewym rękawie. (wielk. prawdz).

Rys. 129.  
Telegrafu  
polewego.

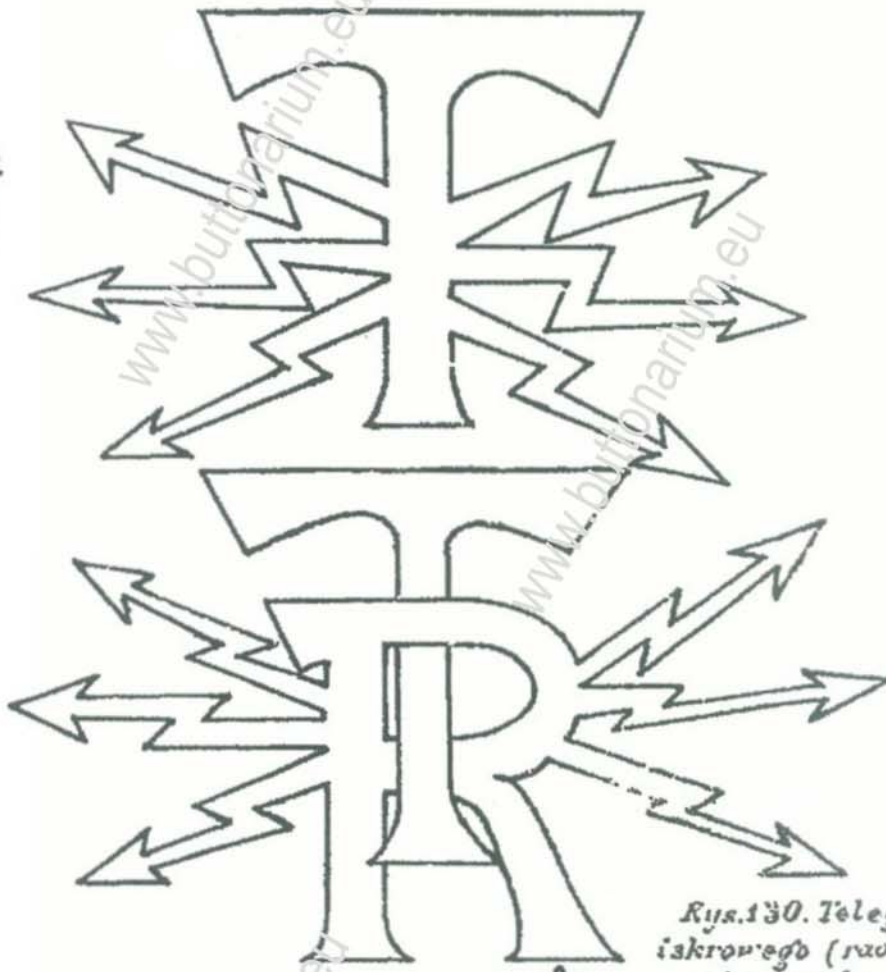

Rys. 130. Telegrafu  
iskrowego (radio-  
telegrafu).

Rys. 131. Wojsk.  
zamoходowych.

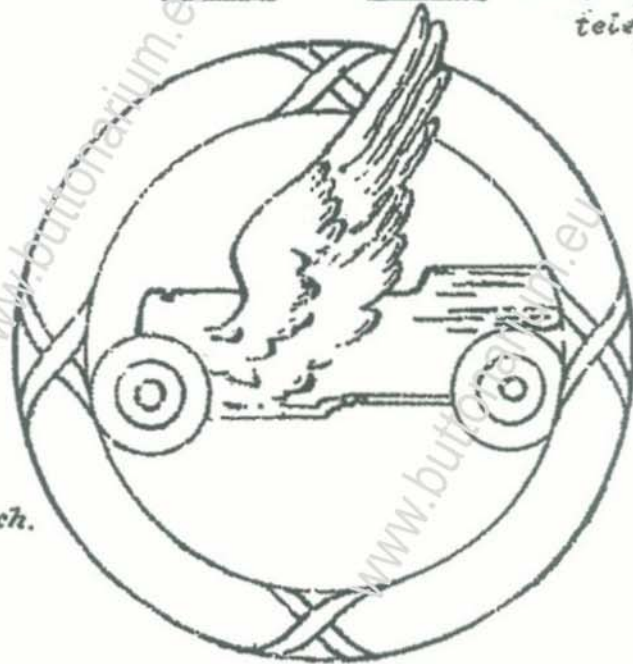

Godła na lewym rękawie (wielk. prawdz.)



Rys 132. Trzewik.

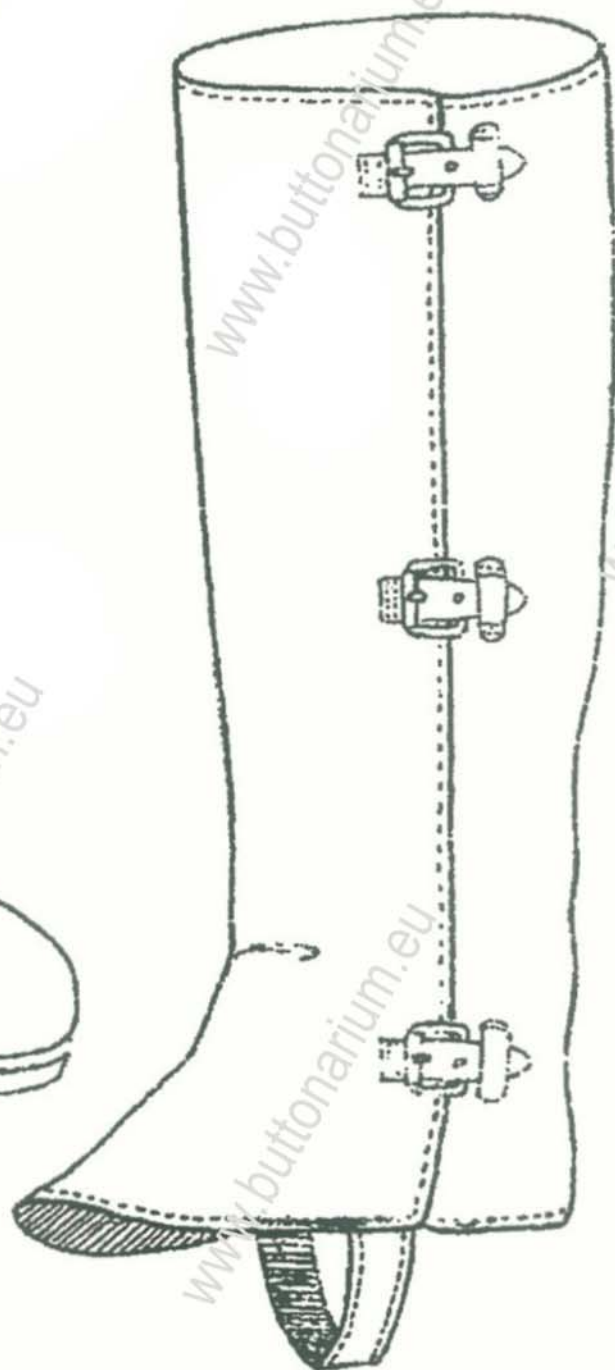

Rys.133 Sztylpa

Obuwie.

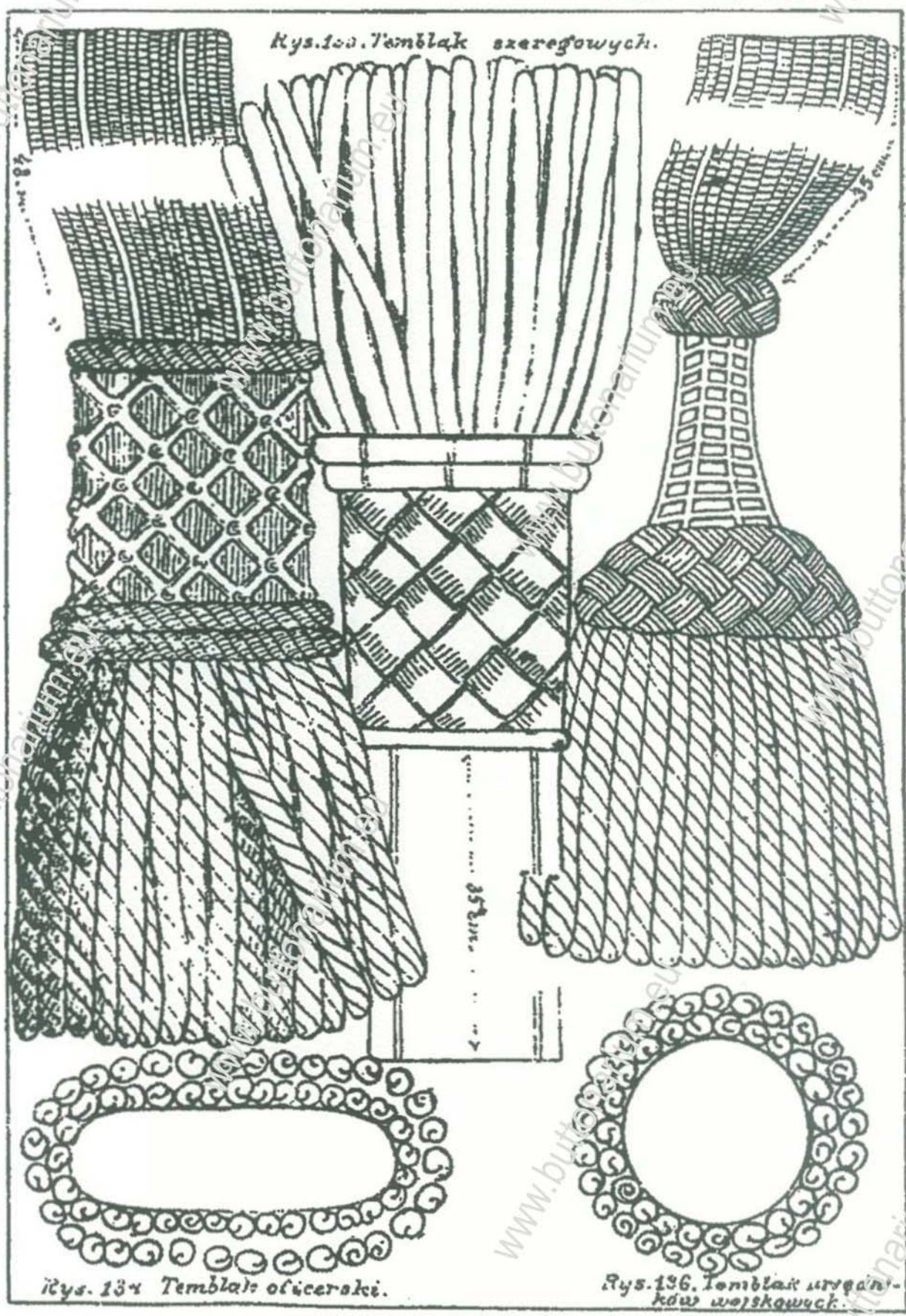

Temblaki, (wielk. prawdz.)



Rys.137. Sznury naramienne  
generałów, i oficerów  
sztabu gen.  
i adjutantów sztabowych



Rys.138. Sznury  
naramienne adju-  
tantów wszelkich  
stopni



Rys.139. Sznury naramienne  
żandarmerji.



Rys.140. Sznurek do  
gwiazdki.



Rys.141. Rzygraf służbowy żandarmerji.



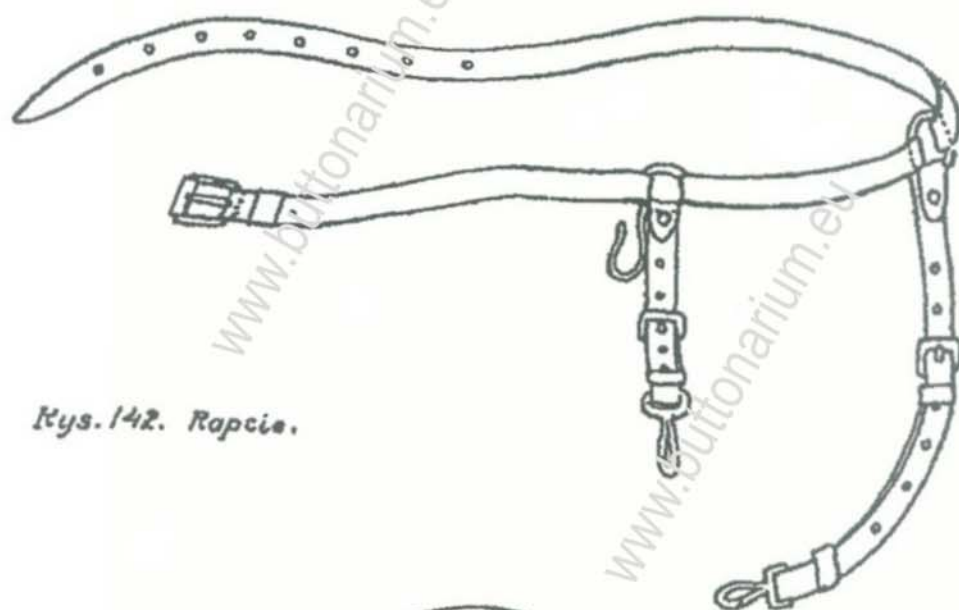

Rys. 142. Rapsia.

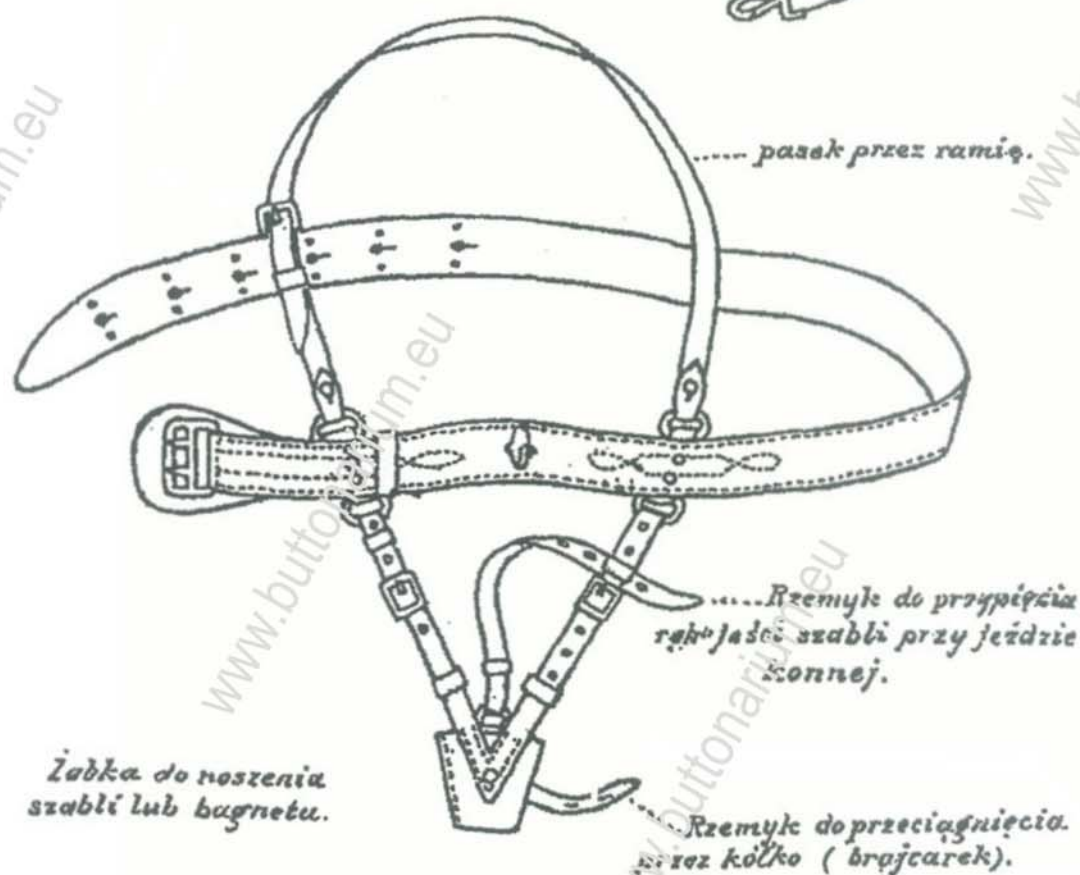

Łódka do noszenia  
szabli lub bagnetu.

..... pasek przez ramię.

.....Rzemyk do przypięcia  
ręką jaszki szabli przy jeździe  
konnej.

.....Rzemyk do przeciągnięcia  
przez kółko (brajcarek).

Rys. 143. Oficerski pas polowy.



Rys. 144. Szalik.

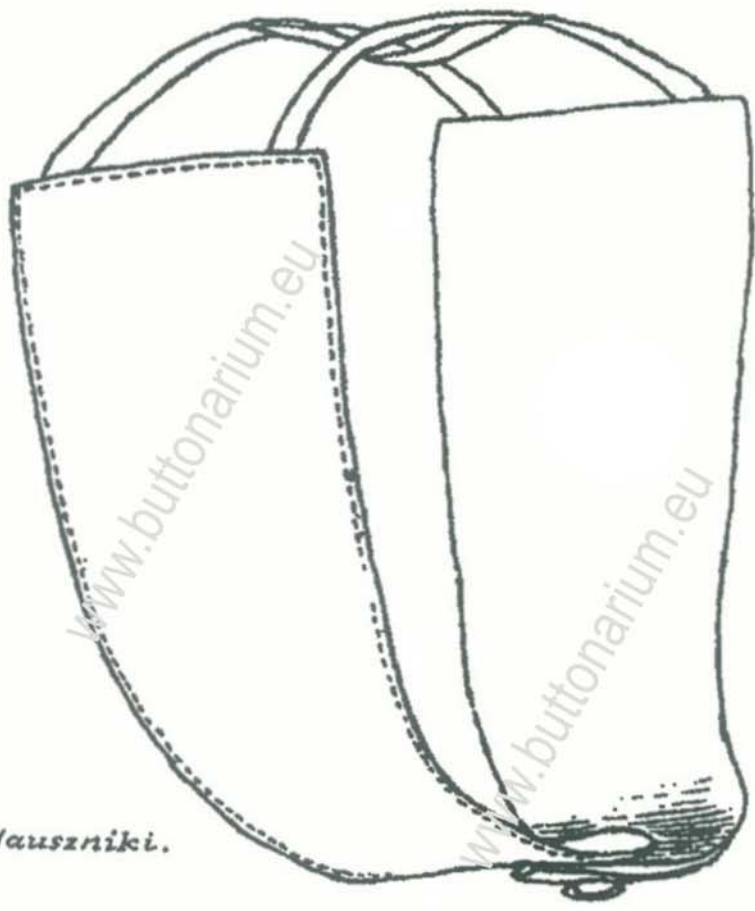

Rys. 145. Nauszniki.



Rys. 146. z przodu

Rys. 147 z tyłu.

Czarna kapelanoŃ.



Rys. 148. Kurtka drelichowa.

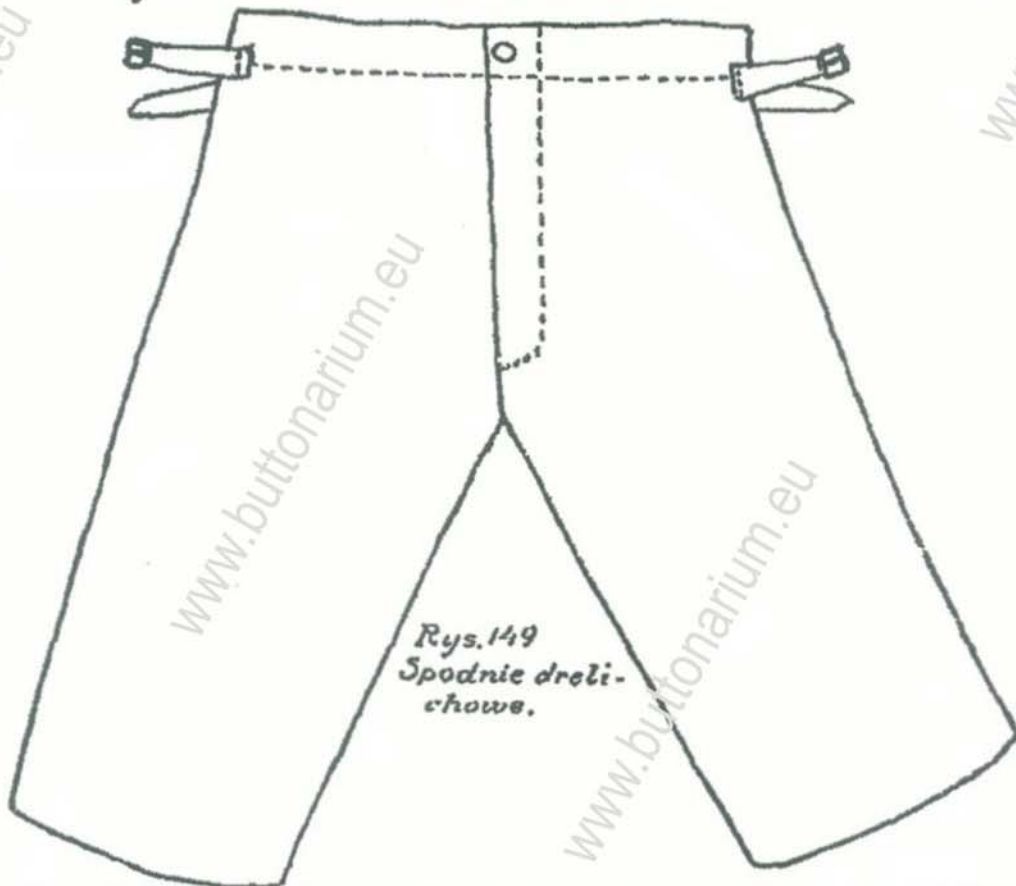

Rys. 149  
Spodnie drelichowe.

Ubiór roboczy drelichowy.